

Creative Place Making & Eco Human Design Interventions

Neot Shoshanim – Community and Leisure Center - Holon



ECOWEEK
2019 ... habits change ... climate change

אירוע הבינלאומי לסטודנטים ובעלי מקצוע – כגון אדריכלים, אדריכלי נוף, מעצבים ומהנדסים – של אקוויק המציע סדנאות לעיצוב מקיים והתערבויות במרחב הציבורי. התכנית כוללת הרצאות, הקרנות, סיורים וסדנאות בהנחיית מומחים מהארץ ומחו"ל. בשיתוף עם המכון הטכנולוגי חולון, המשרד להגנת הסביבה, המועצה הישראלית לבניה ירוקה, עיריית הרצליה ושותפים נוספים. דגש השבוע הוא על עיצוב, תכנון, אדריכלות, עשייה בשטח, פלייסמיקנג שמציעים פתרונות בני קיימא באתרים וקהילות בעיר.

ECOWEEK היא ארגון ללא מטרת רווח שהוקם בשנת 2005 במטרה להעצים מודעות הסביבתית ולקדם קיימות חברתית וסביבתית. ECOWEEK פעילה ב-17 מדינות ופיתחה רשת חברים ב-56 מדינות.

אירוע ECOWEEK מאורגן ע"י צוות מקצועי בישראל. צוות ההיגוי של ECOWEEK בישראל כולל את האדר' ד"ר איליאס מסינס מיסד ויו"ר עמותת אקווי, ואדר' ברכה קונדה מרצה בכירה במכון הטכנולוגי חולון ואדר' איריס גיבעולי פיימן מרצה במכון הטכנולוגי חולון.



מרכז קהילתי נאות שושנים

מרכז קהילתי נאות שושנים נמצא בלב הקהילה בתוכה הוא שוכן. המרכז מספק לתושבי הקהילה את צרכיהם בתחומי העשרה, תרבות ושעות פנאי ומקיים בשיתוף עם התושבים מסגרות שונות שמטרתן לעודד את הפרט לקחת חלק בחיי חברה פעילים. מטרתם היא לאפשר לפסיפס האנושי ממנו מורכבת הקהילה, לבוא לידי ביטוי תוך דגש על איכות השירות, אווירה חמה ומעורבות קהילתית.

”קהילה חזקה היא המפתח לחיים טובים של הפרט והמשפחה.”

רשת קהילה ופנאי יוזמת, מנהלת ומקיימת מסגרות ופעילויות בחולון, המאפשרות לפרט ומעודדות אותו לקחת חלק בחיי קהילה פעילים. הרשת תבנה קהילות חסונות באמצעות יצירת גשרים וקשרים משמעותיים בין חבריהן, מעגלי שותפות ורשתות חברתיות. הרשת שמה דגש על ערכי מקצועיות, כבוד, שותפות, אחריות ויושרה.



האתר – המצב הקיים



Hasigalon St.

Entrance

Community Center Building

Path

Inner canopy and Coffee place
Gym

חזון ומטרות על:

- עיצוב מקיים בר-קיימא בהקשרי יצירת מקום ומקומיות.
- יצירת תחושת השתייכות למקום, וזיקה למרחב הציבורי.
- עיצוב סביבה חיה ומיטיבה עם האדם כפרט וכקהילה.

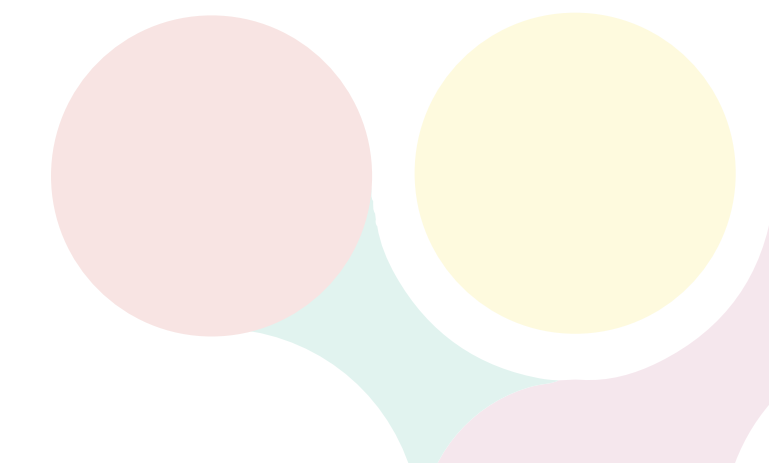

#האתר – המצב הקיים



Pathway



Margins



Inner Yard



Coffee shop



Gym



Other entrance

האתגרים החומריים



Pallet: Recycled & Reused materials & Ready-Mades

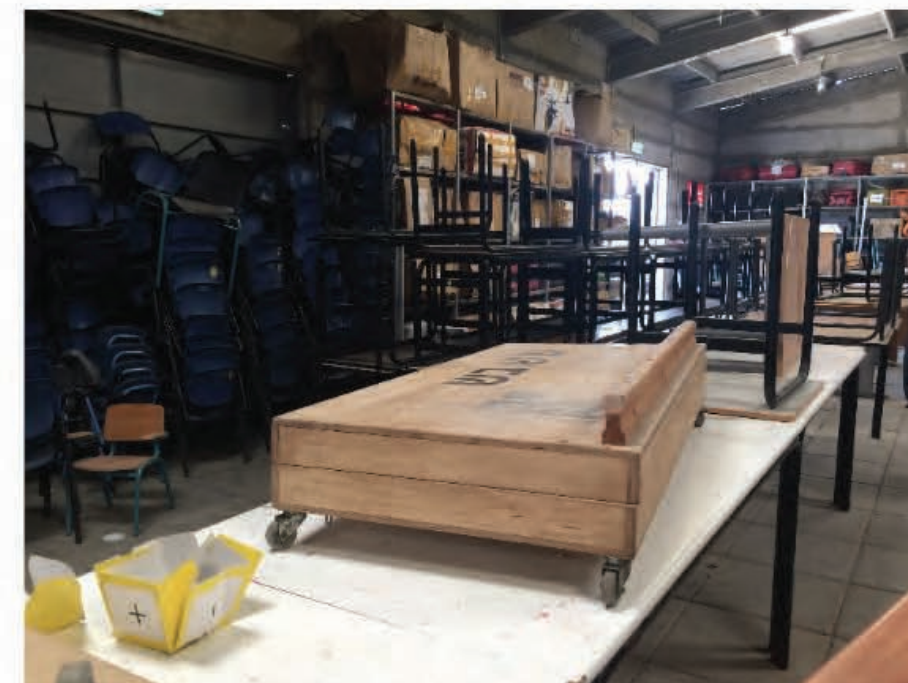

Pallet: Recycled & Reused materials & Ready-Mades

לוח חומרים וצבעים DNA עיצובי

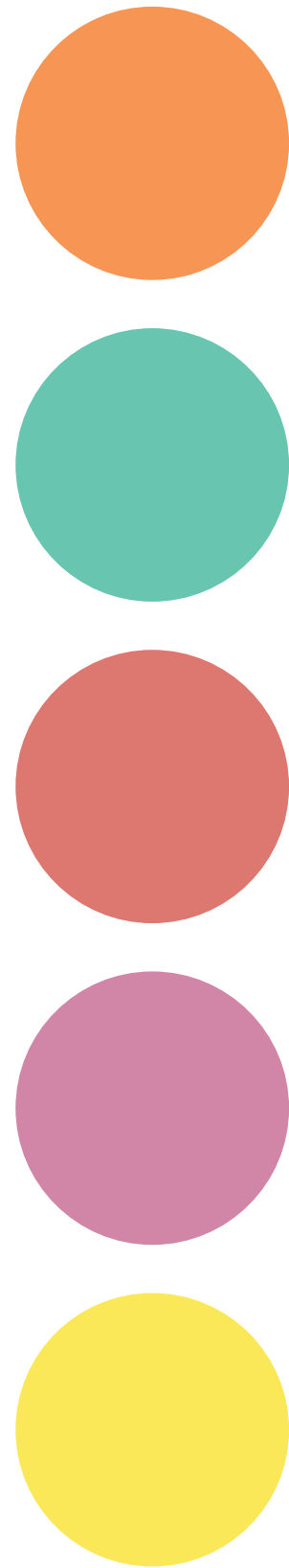

מיתוג #

לוגו #

שפה גרפית #

מרכז קהילתי
נאות שושנים

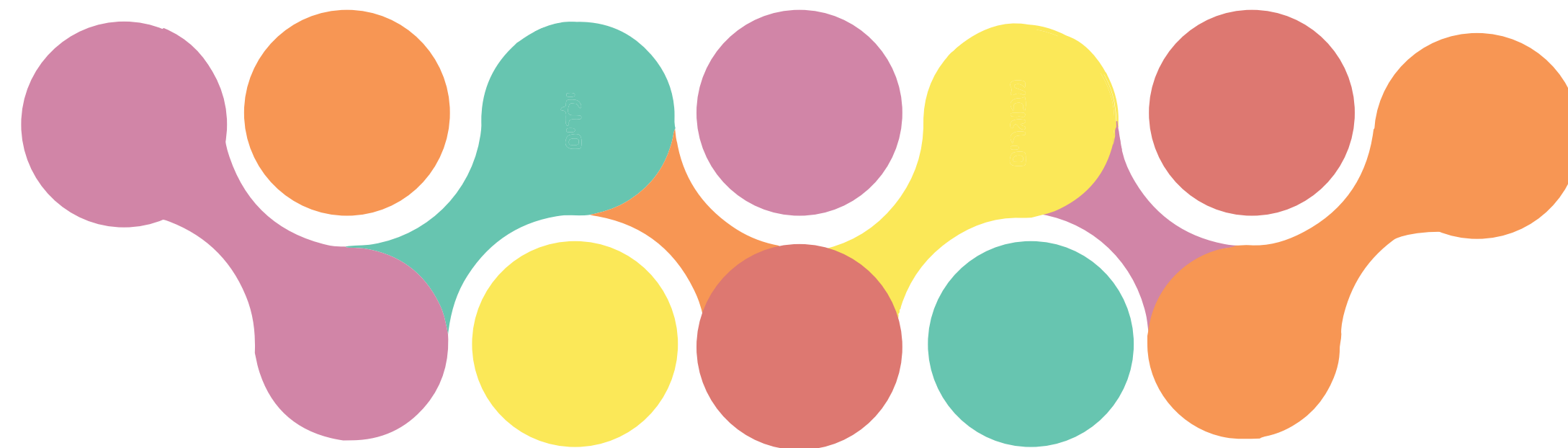
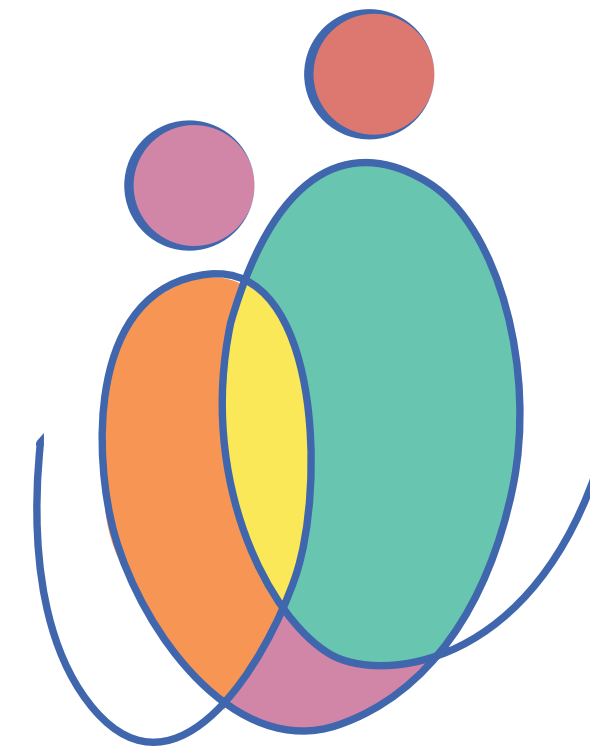

ECOWEEK
... habits change ... climate change

מכון טכנולוגי חולון **ד.ה.י.**
Holon Institute of Technology



מפת מפתח

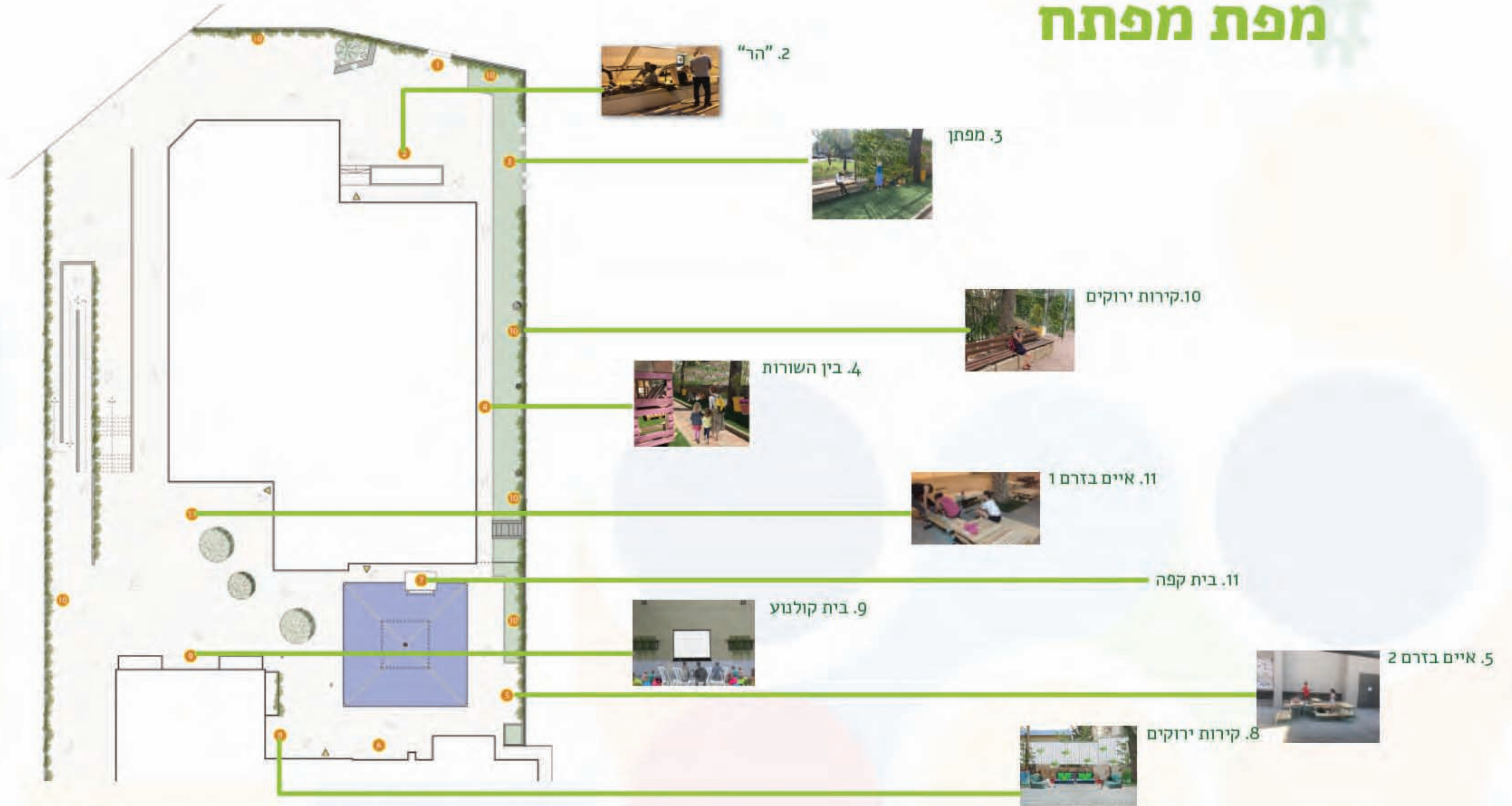

#עיצוב פנים

קונספט:

–יצירת מקומות ישיבה מודולרים, הכנסת הטבע פנימה, חיבור בין החוץ לפנים ותיחום אזורים לפי צורך הלקוח.

גישה סביבתית: –לתת לכל אוכלוסיה את המקום שלה ויחד עם זאת לשמר את האיחוד הקהילתי.

פעילות:

–שהייה ואינטרקציה בין אנשים, המתנה לחוגים ולקבלה, התכנסות והקרנה.

עיצוב פנים

הוראות הפעלה:

מערכת קרקע- ריהוט ואיחסון

- 120 מ"ר פרקט
- צביעה אחידה בגוון אפרסק עד גובה 1.10
- תיחום מערכת שתייה ואשפה ע"י שימוש בעץ.
- ריהוט אינטגרלי שיכלול: מערכת ישיבה צמודת קיר ומודולרית, קופסאות ומדפים מעץ.

מערכת מידע

- צביעה אחידה של הקיר בצבע לבן מעל גובה 1.10
- לוח מודעות- צביעה של לוח מגנטי/גיר
- ספריה/מטבח- מדפי עץ צבוע לבן

מערכת תקרה

- 120 מ"ר תקרת גבס
- אלמנטים אקוסטיים תלויים עגולים
- גופי תאורה עגולים
- גופי תאורה עגולים שקועי תקרה

המצב הקיים





#תהליך עבודה

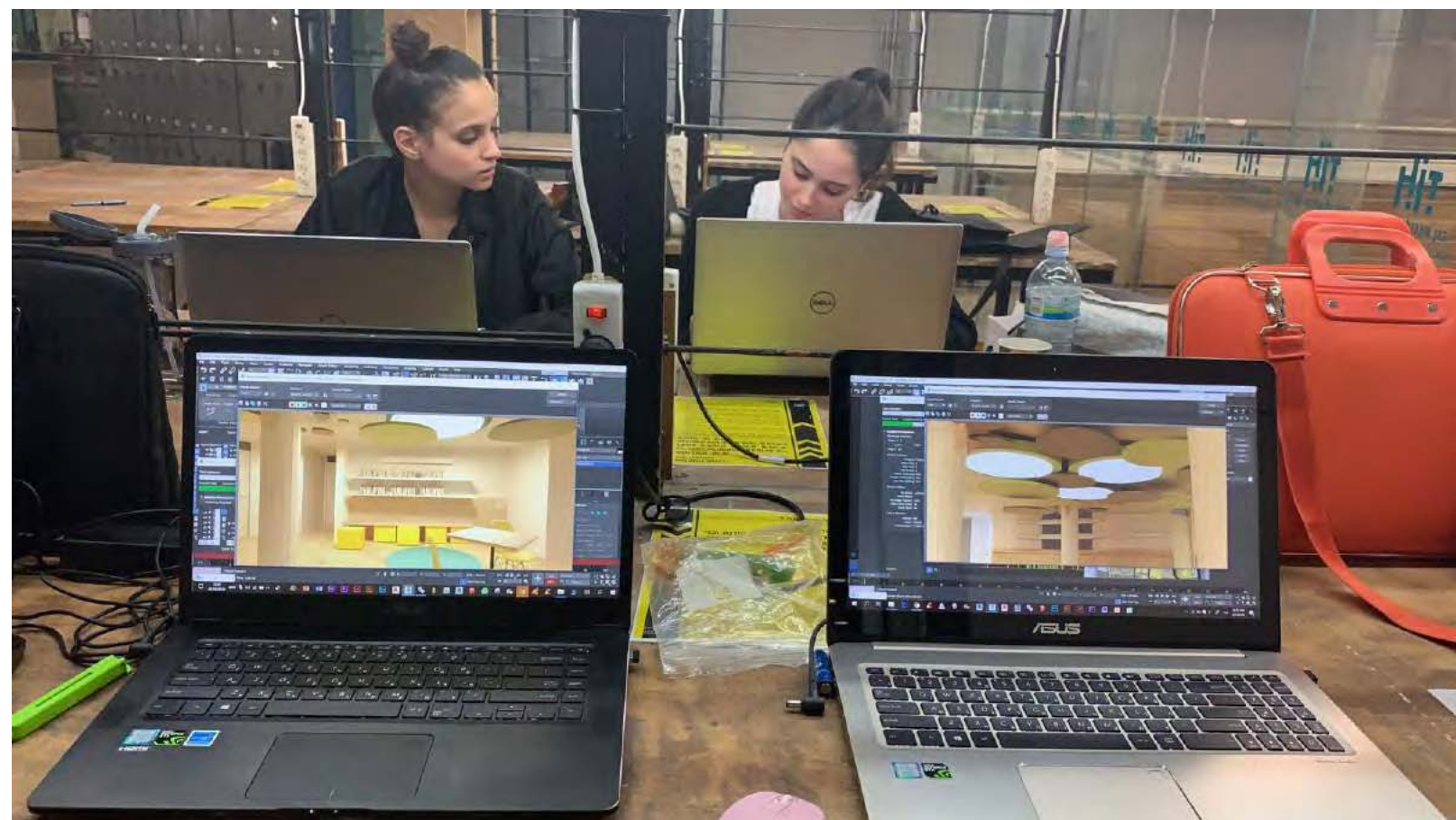

ECOWEEK
... habits change ... climate change

מכון טכנולוגי חולון **Hi!**
Holon Institute of Technology

מצבים לסידור החלל המרכזי

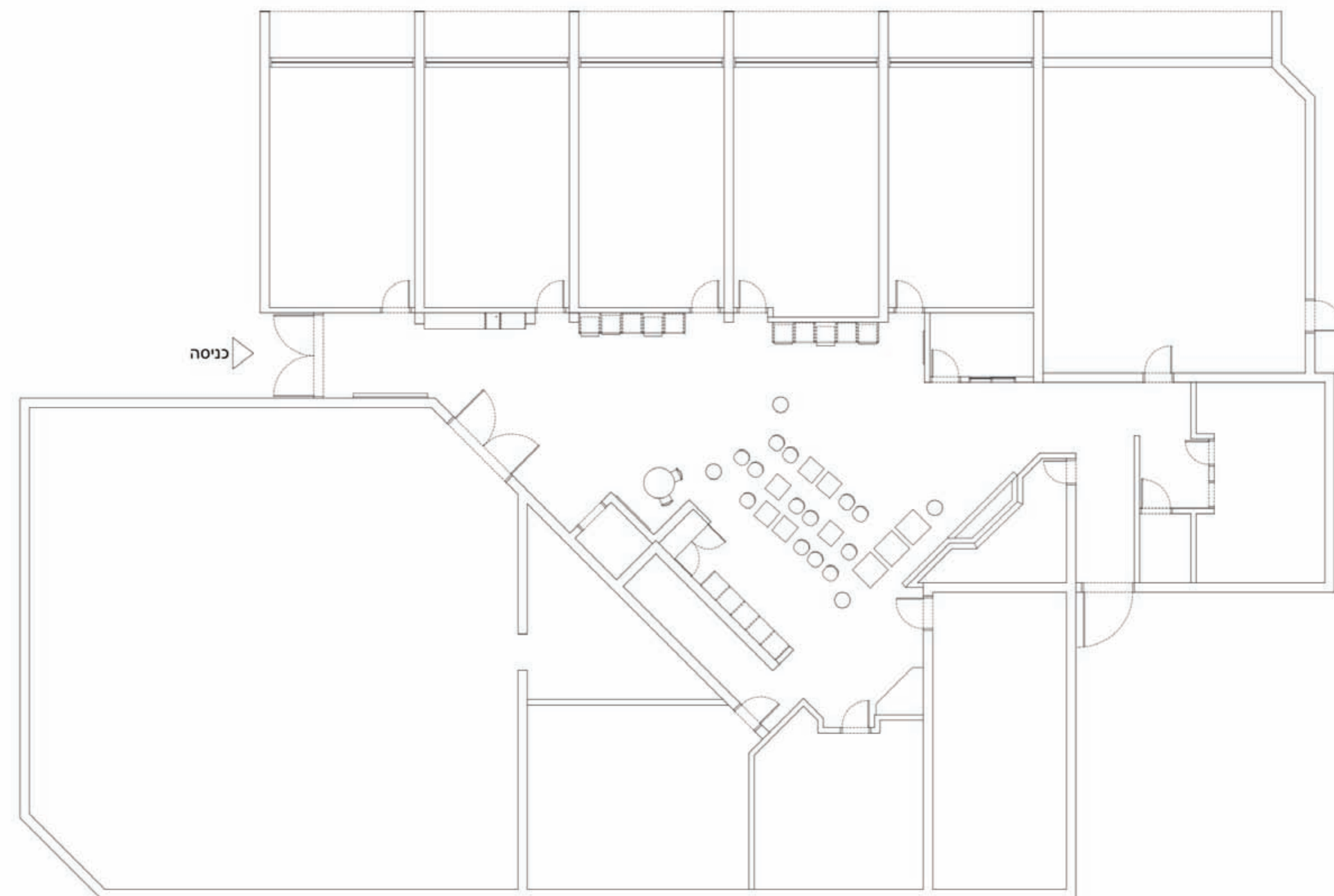
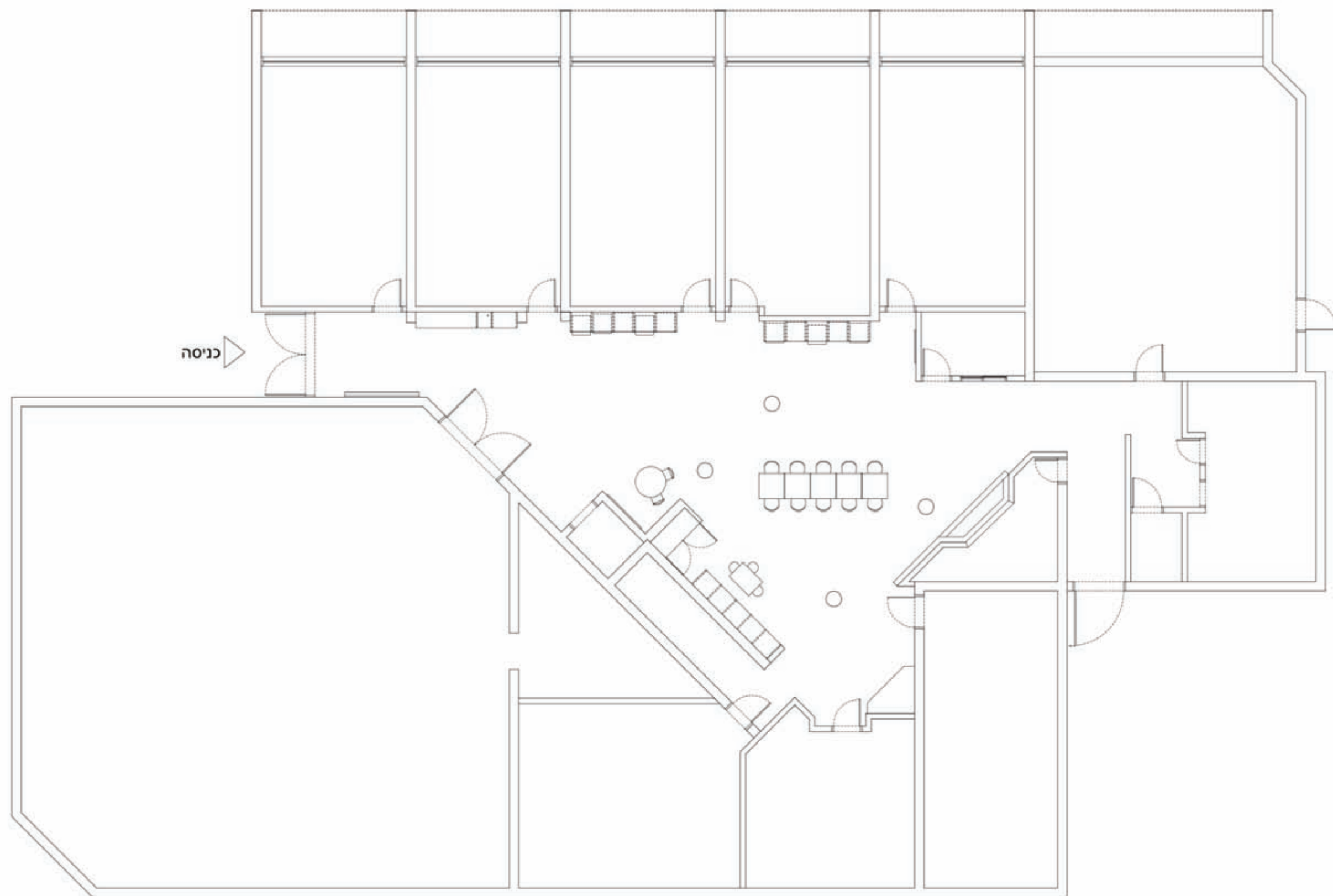



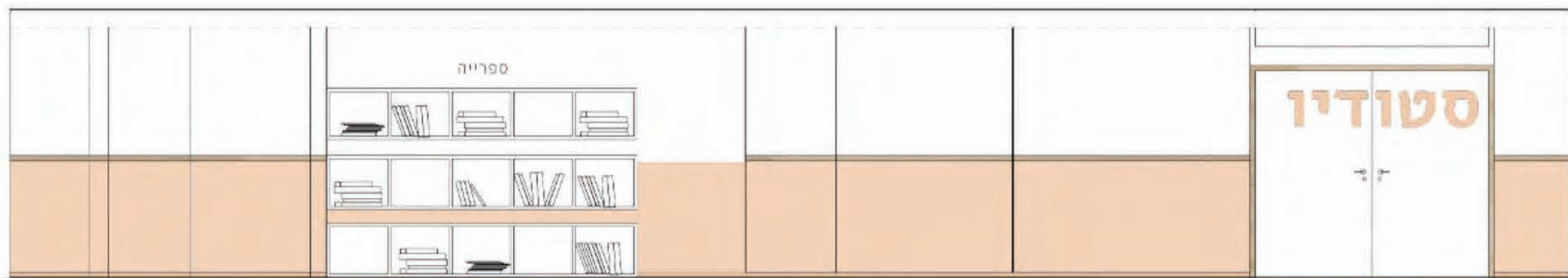
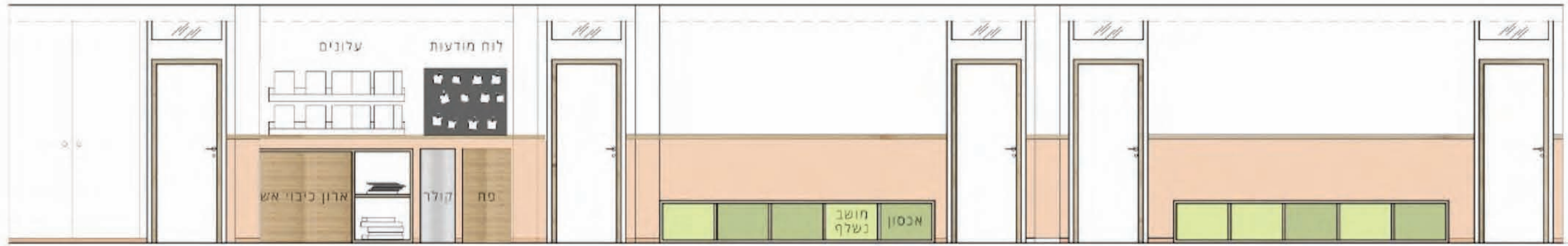

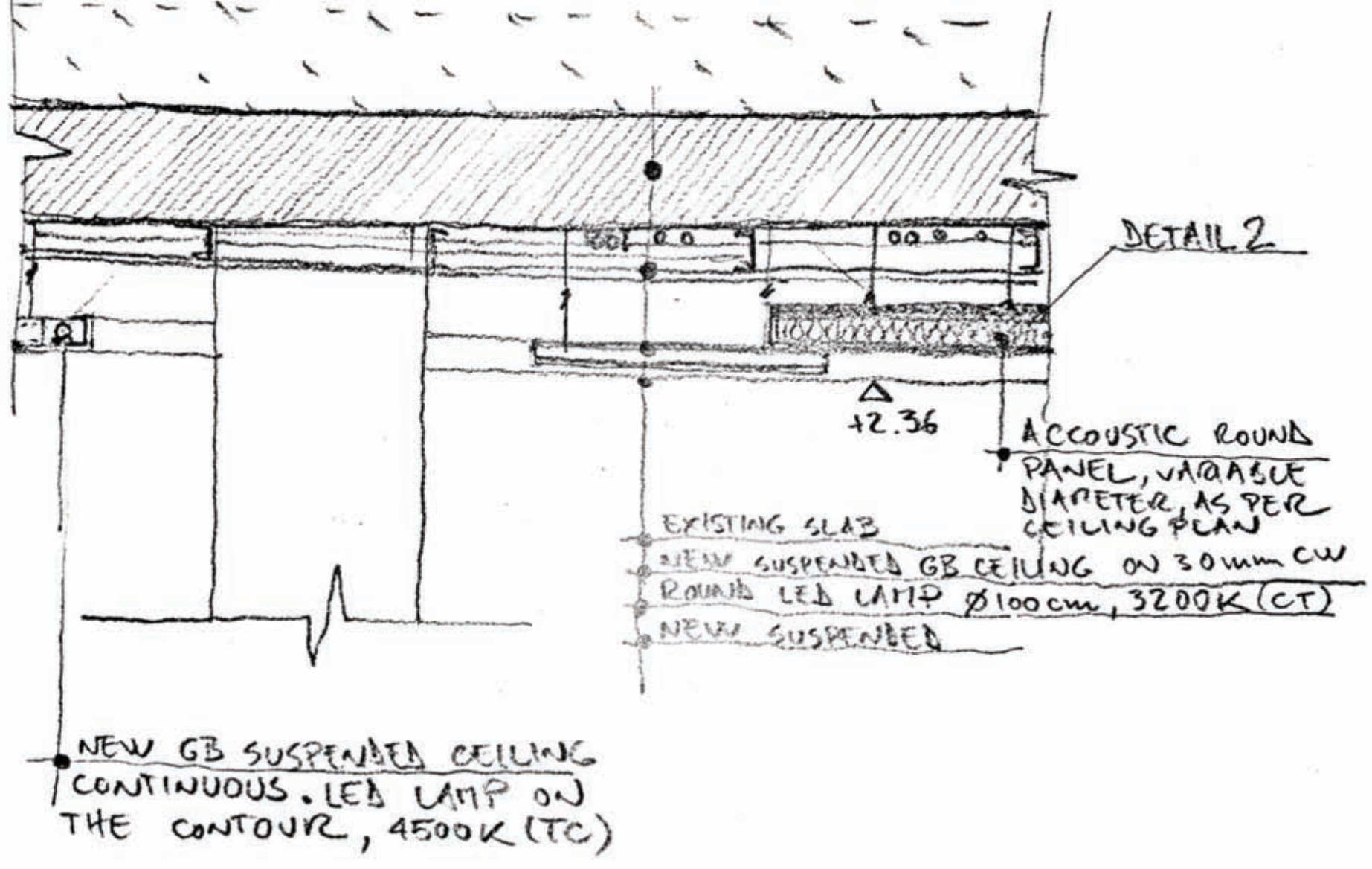

DETAIL 1
COLUMN TO CEILING
SCALE 1:10

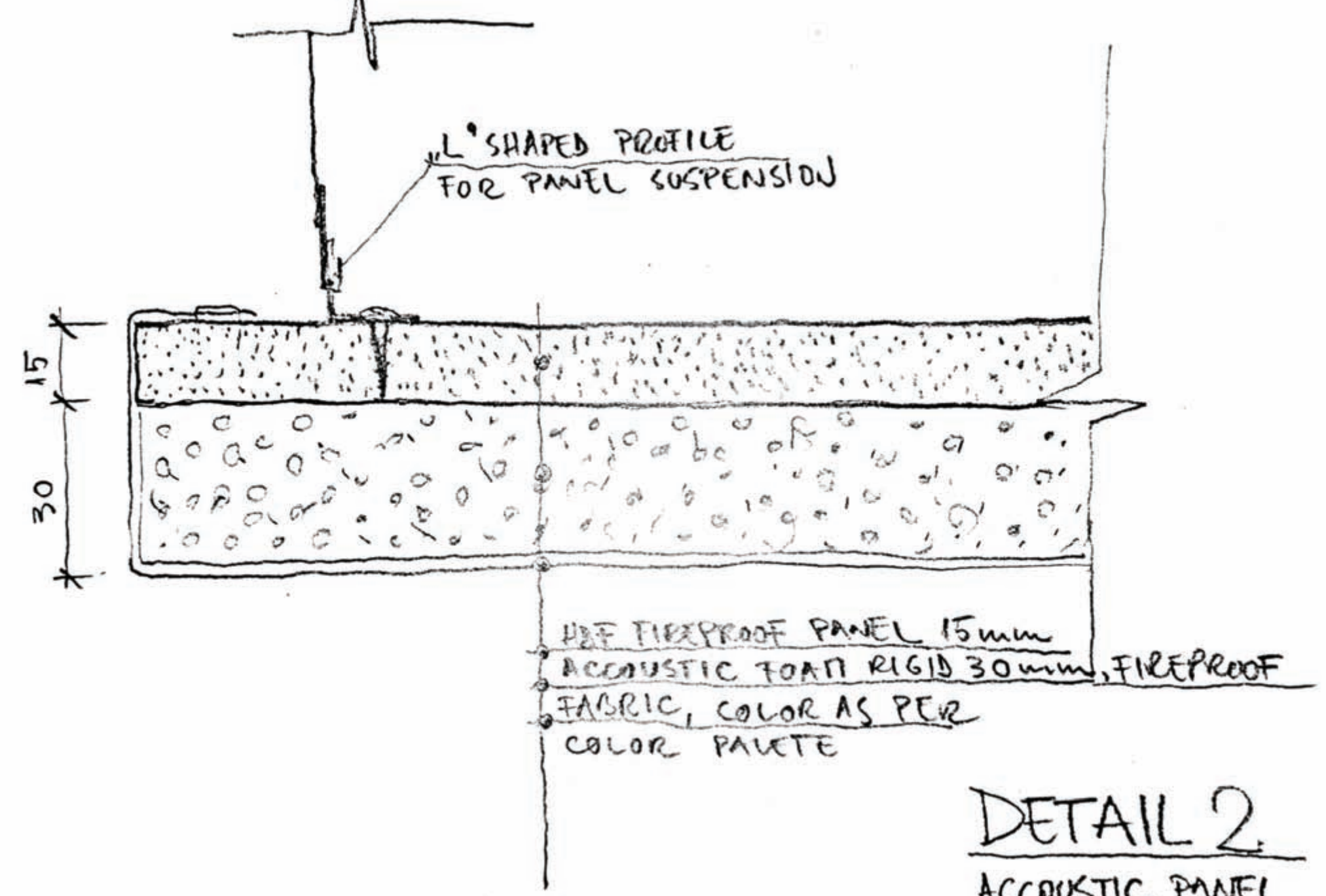

DETAIL 2
ACCOUSTIC PANEL
SCALE 1:1

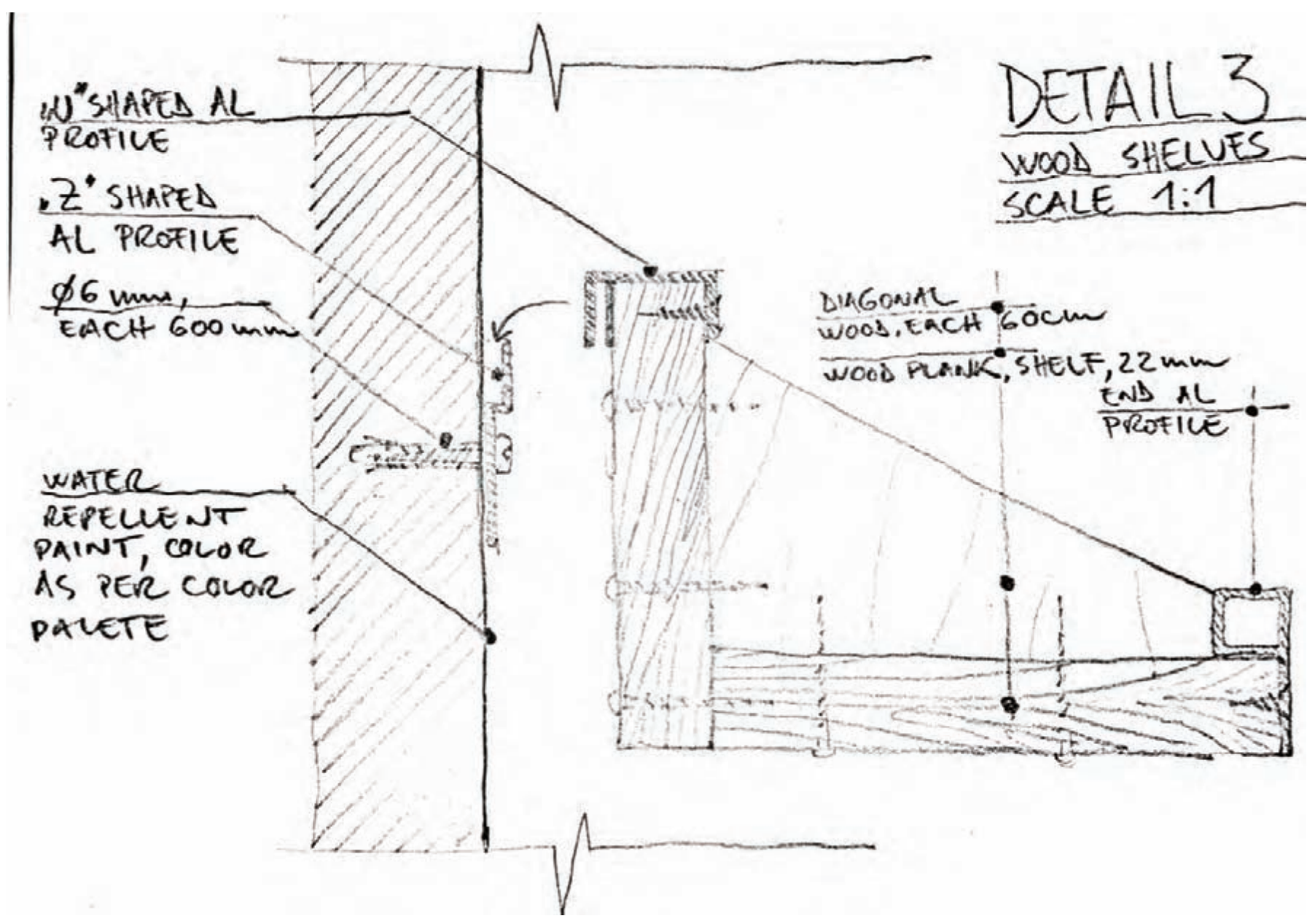

DETAIL 4

WOODEN BENCH WITH STOOLS
SCALE 1:10
AXONOMETRIC VIEW

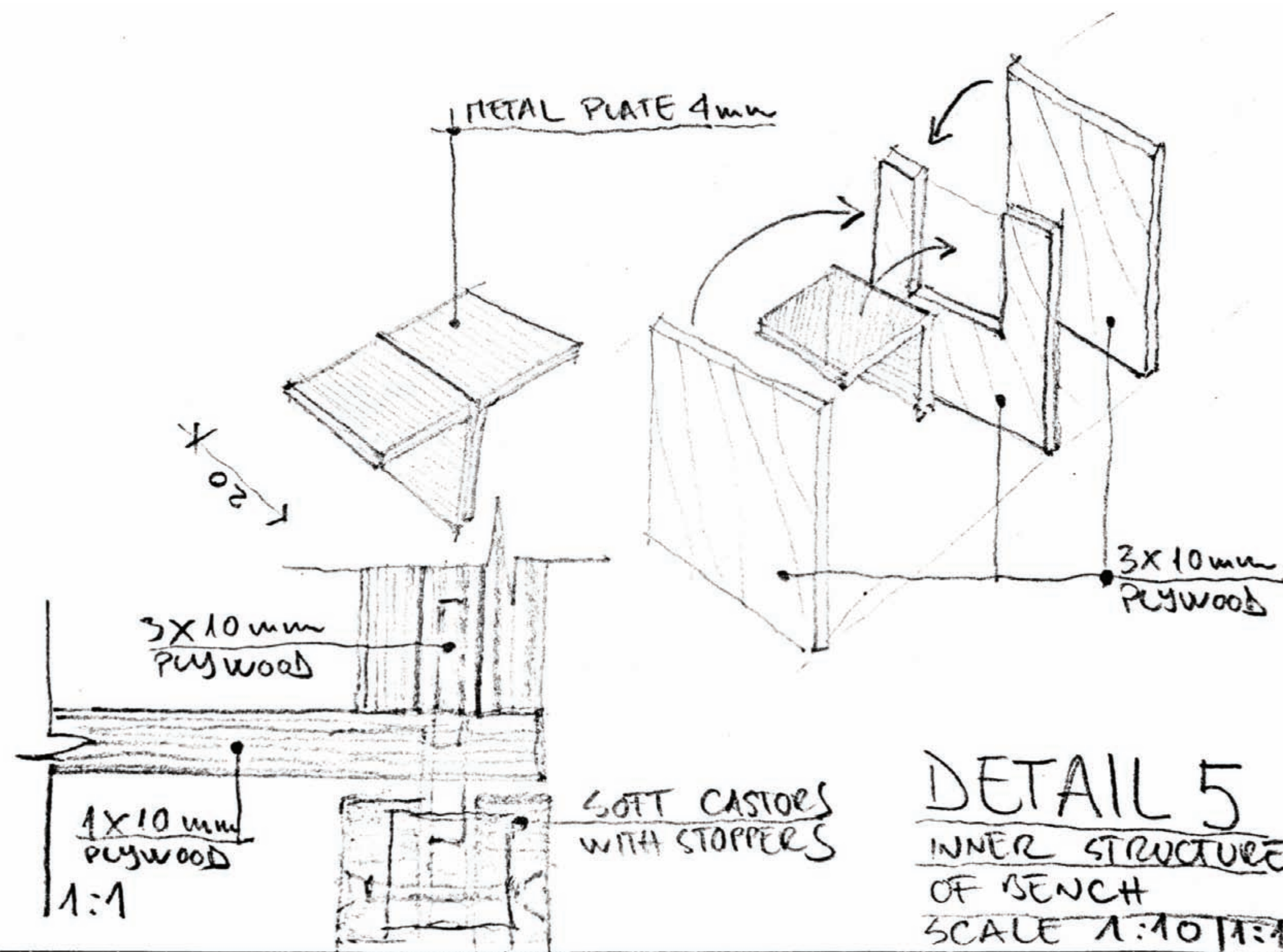
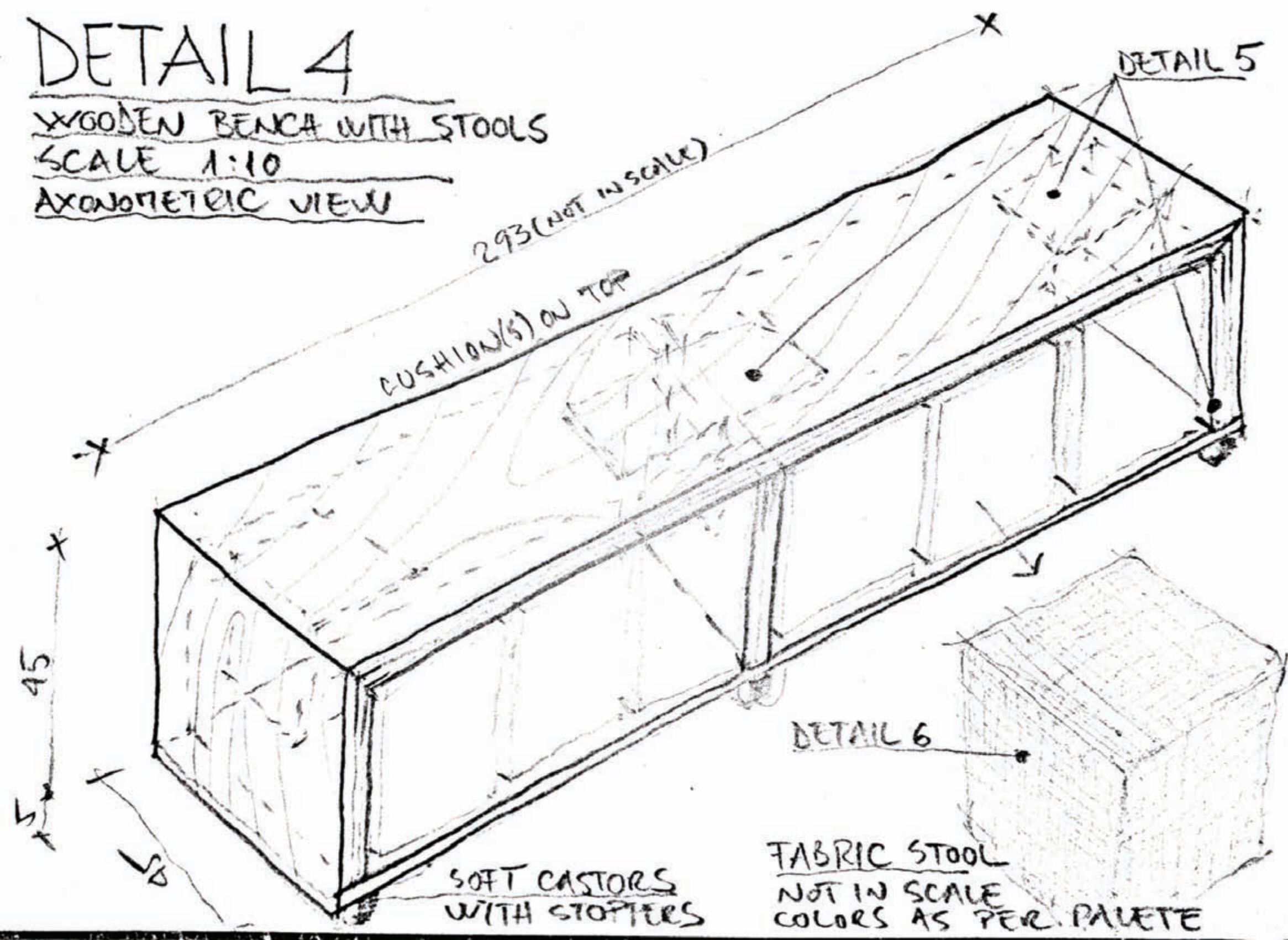



+1.00
▽

+1.00
▽

LIGHT, SKY, LEAVES
↑

GROUND
↓

W. 2019

מיקום	פריט	תמונה	ספק
חלל מרכזי	פלטת עץ 70X70- בוצ'ר עץ מלא עובי 45 מ"מ		טופרזול יבוא ושיווק
חלל מרכזי	מנורה צמודת תקרה-NYMANE		איקאה
פינת ילדים	שטיח עגול		עצמל'ה
כללי	צבע שמן לקיר- MARSHMALLO MISS		טמבור
כללי	ספוט שקוע תקרה- CLEAR		קמחי תאורה







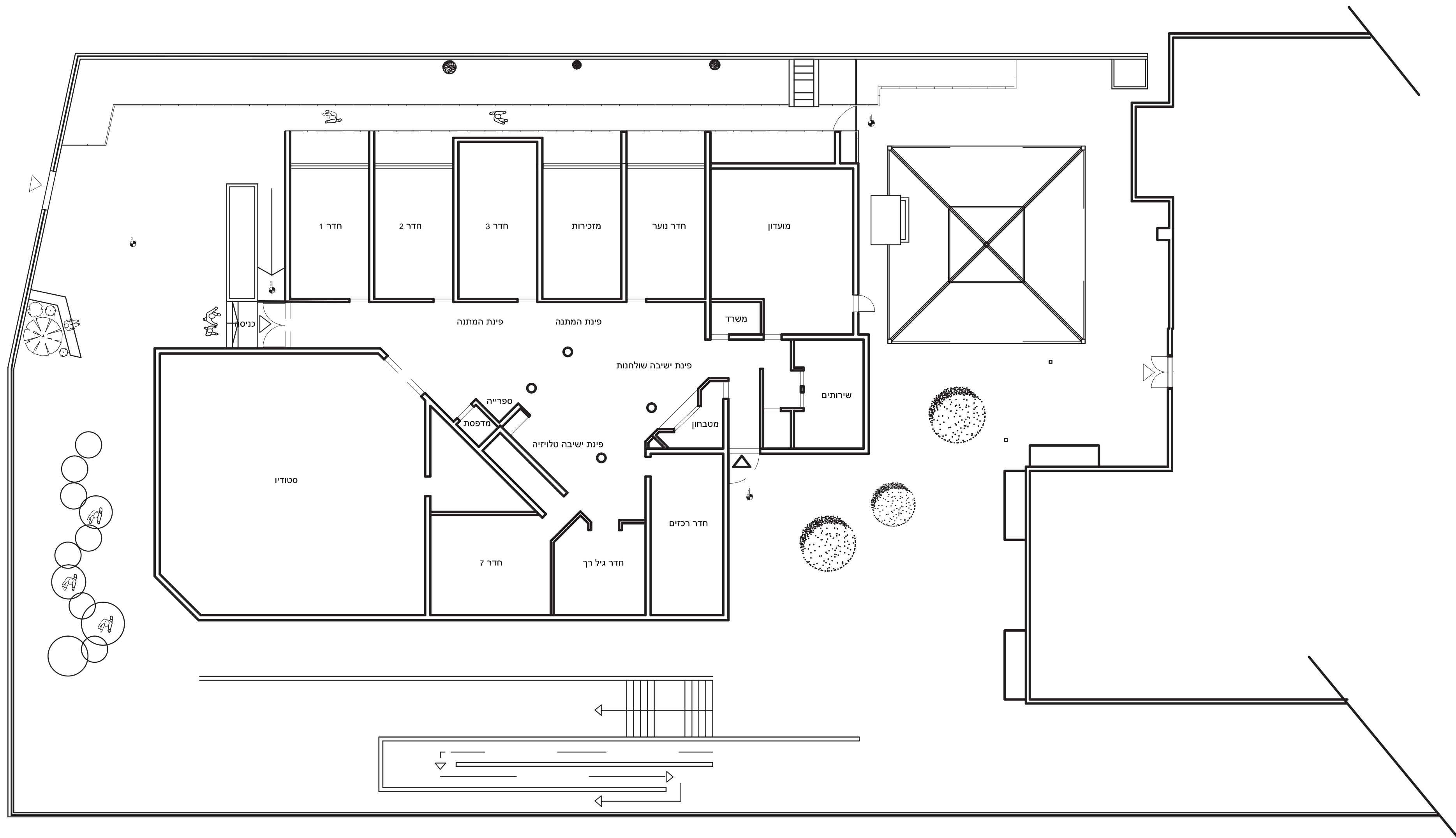

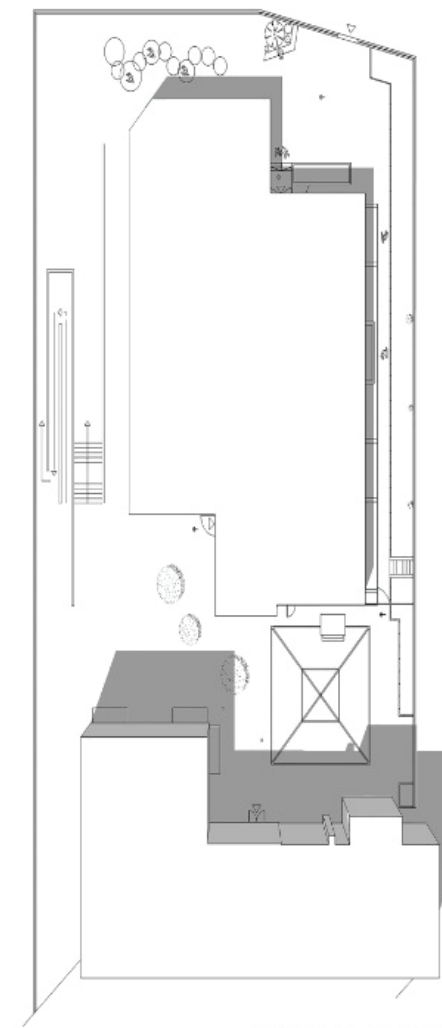

13:00 בצהריים

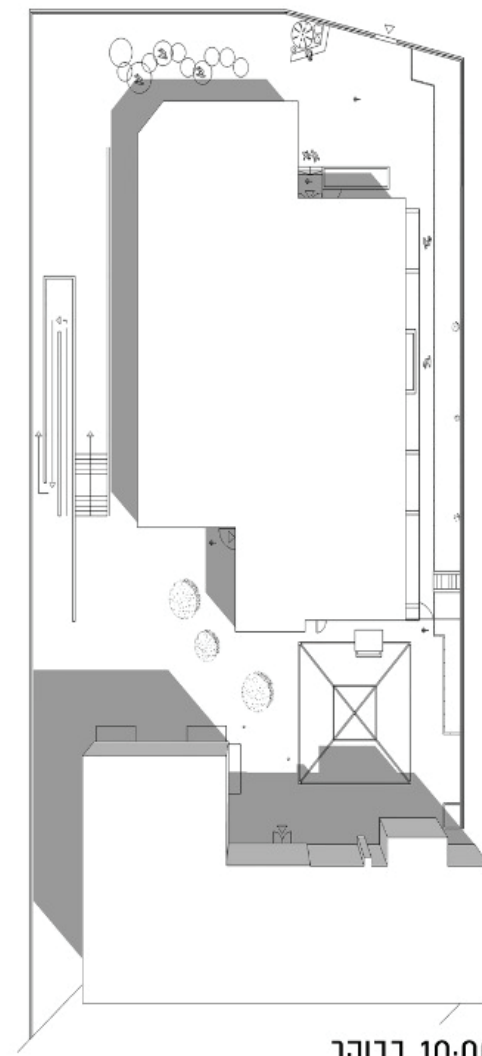

10:00 בוקר

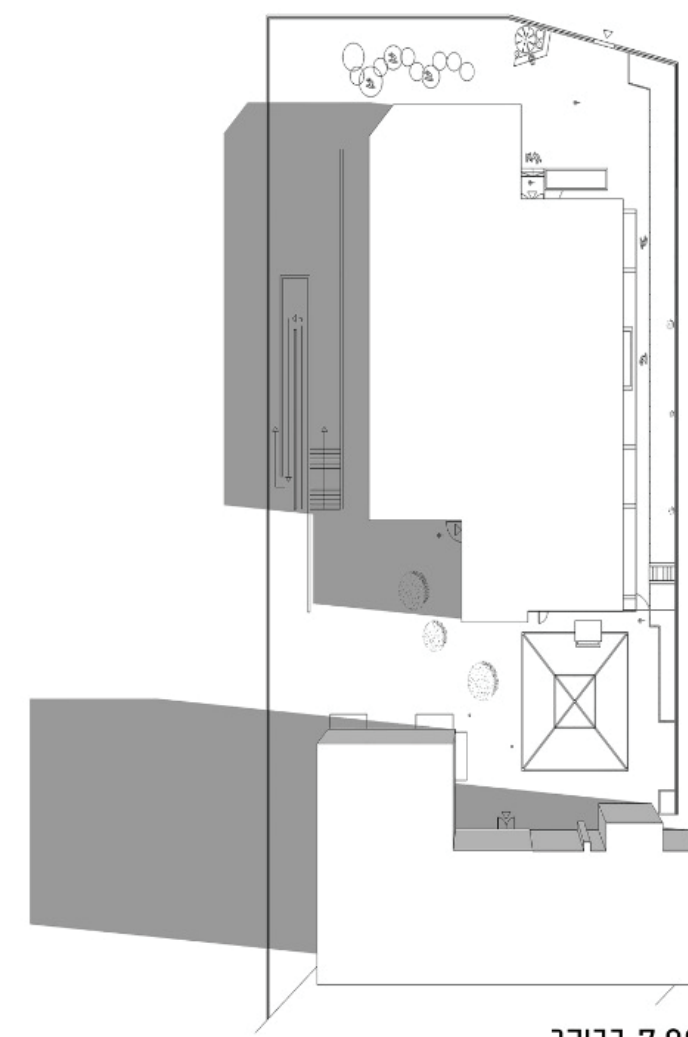

7:00 בוקר

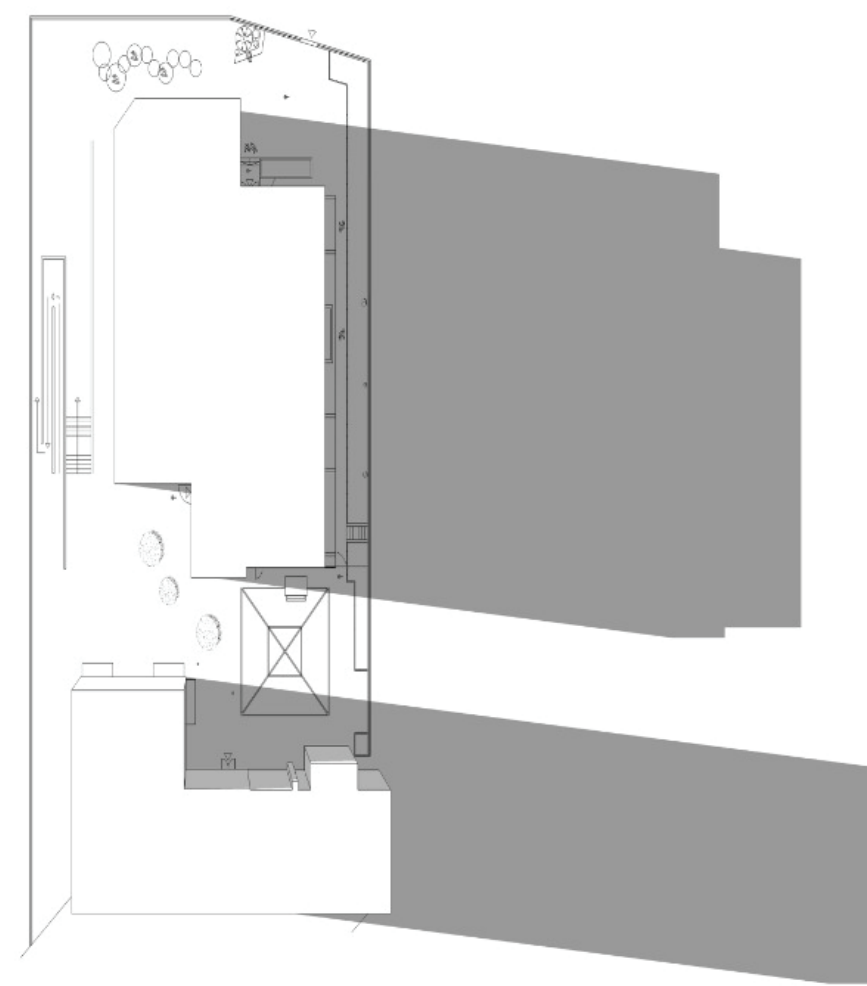

18:00 בצהריים

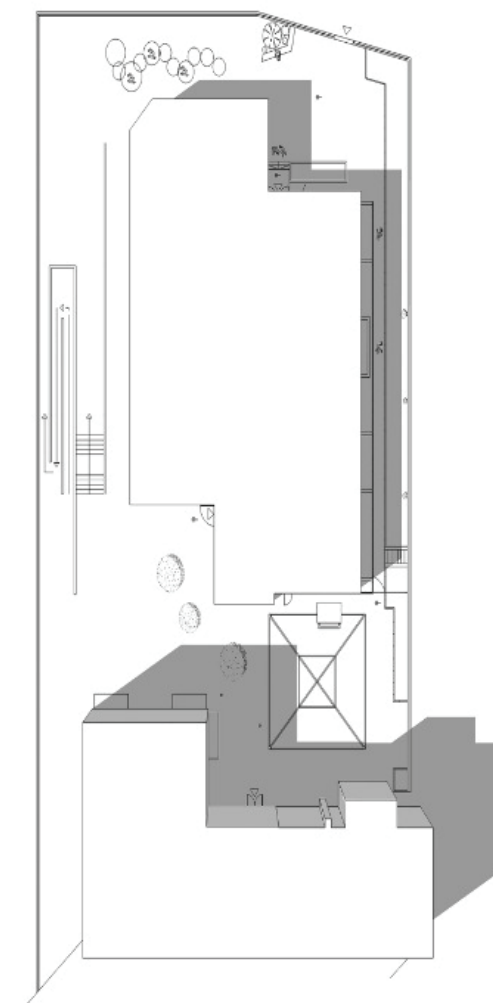

15:00 בצהריים

ECOWEEK
... habits change ... climate change

מכון טכנולוגי חולון **Hit!**
Holon Institute of Technology



ECOWEEK
... habits change ... climate change

מכון טכנולוגי חולון **Hit!**
Holon Institute of Technology



קונספט:

- יצירת מקום שהיה מאזור הכניסה.
- יצירת אלמנט פיסולי ושימושי.

גישה סביבתית:

- מעודד מפגש בין אוכלוסייה רב גילאית.

פעילות:

- תהליך הכניסה למקום כחוויה.
- נפגשים לפני הכניסה וביציאה מהמקום אזור משחק לילדים.
- אזור ישיבה.

הוראות הפעלה:

- יש לשייף את העץ ולצבוע אותו בלכה או בצבע (צבע ייחודי לאלמנט ההר).
- יש להוסיף צמחיה.

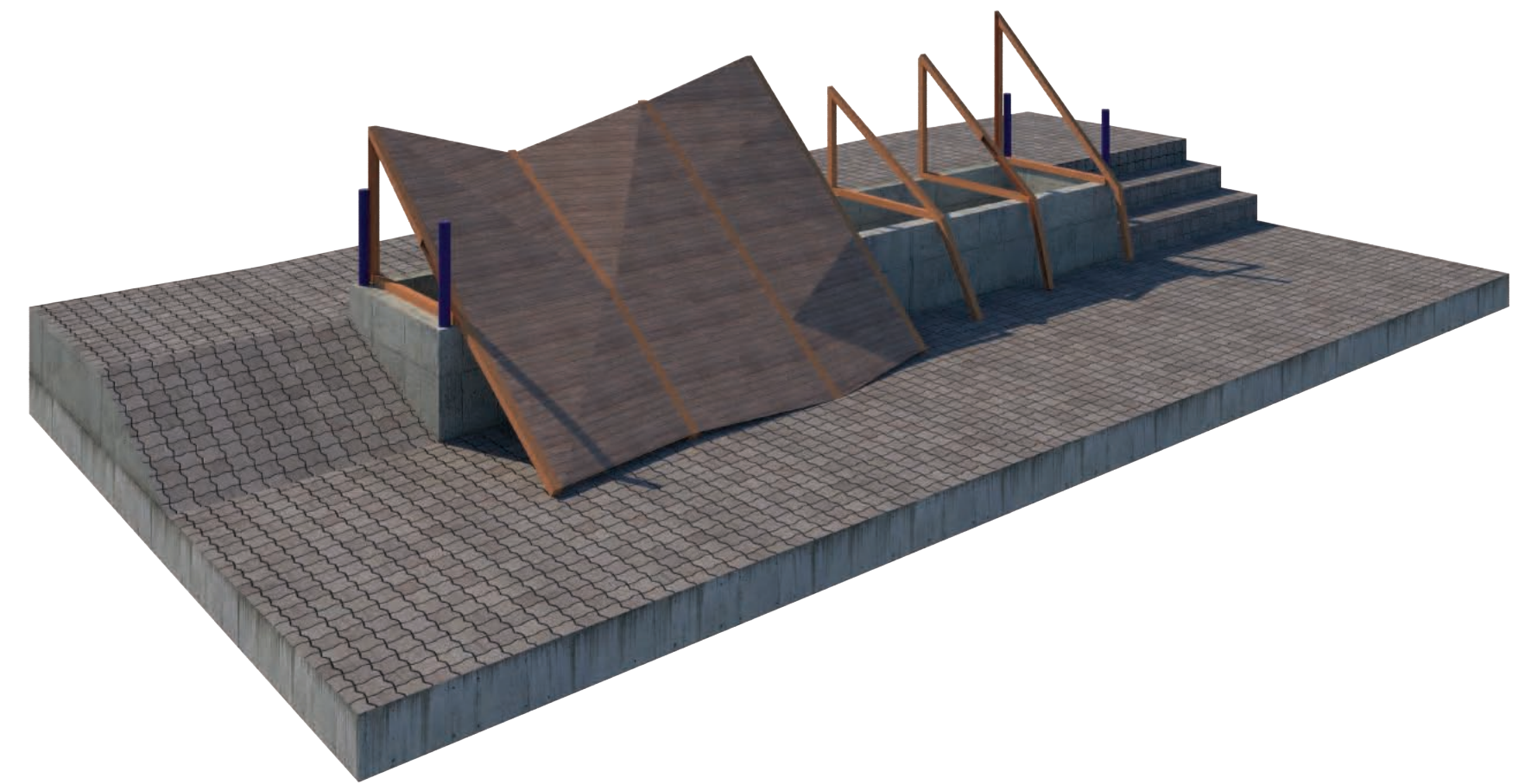
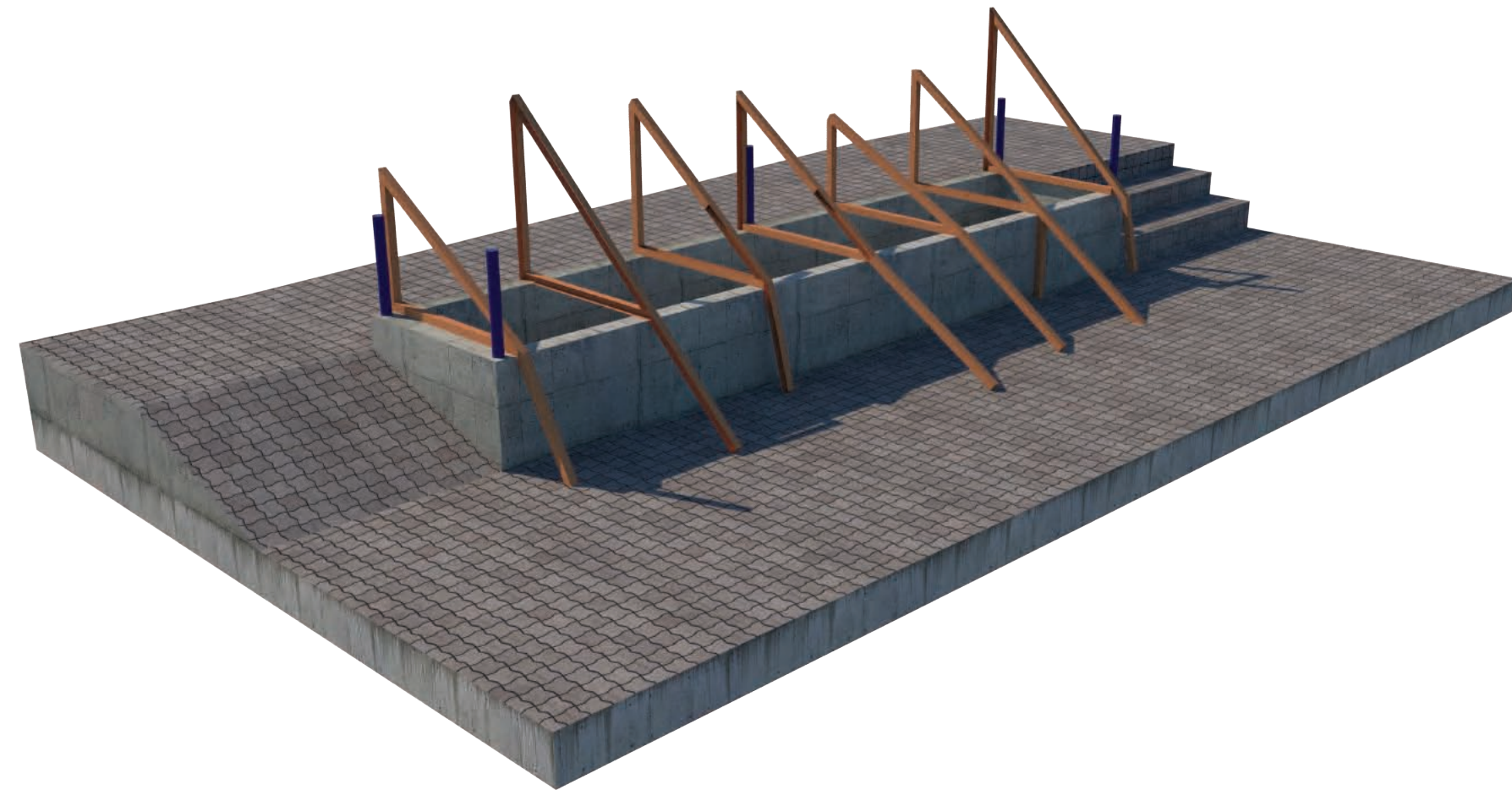
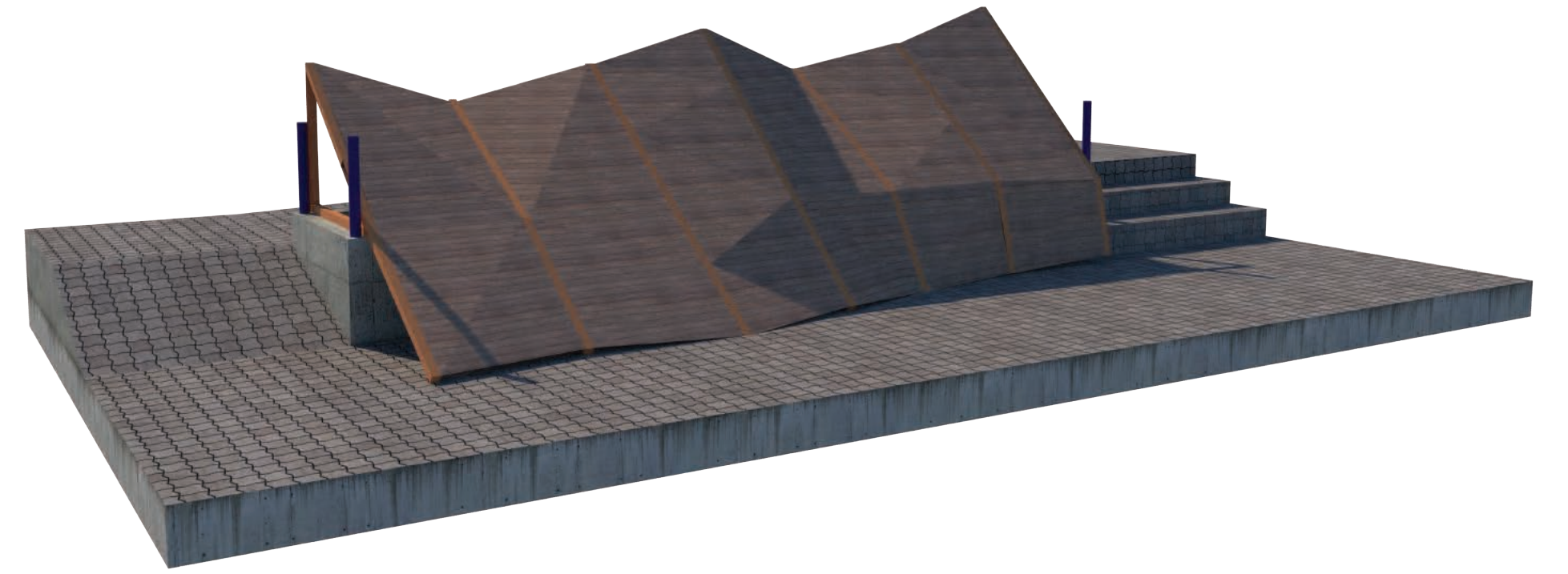
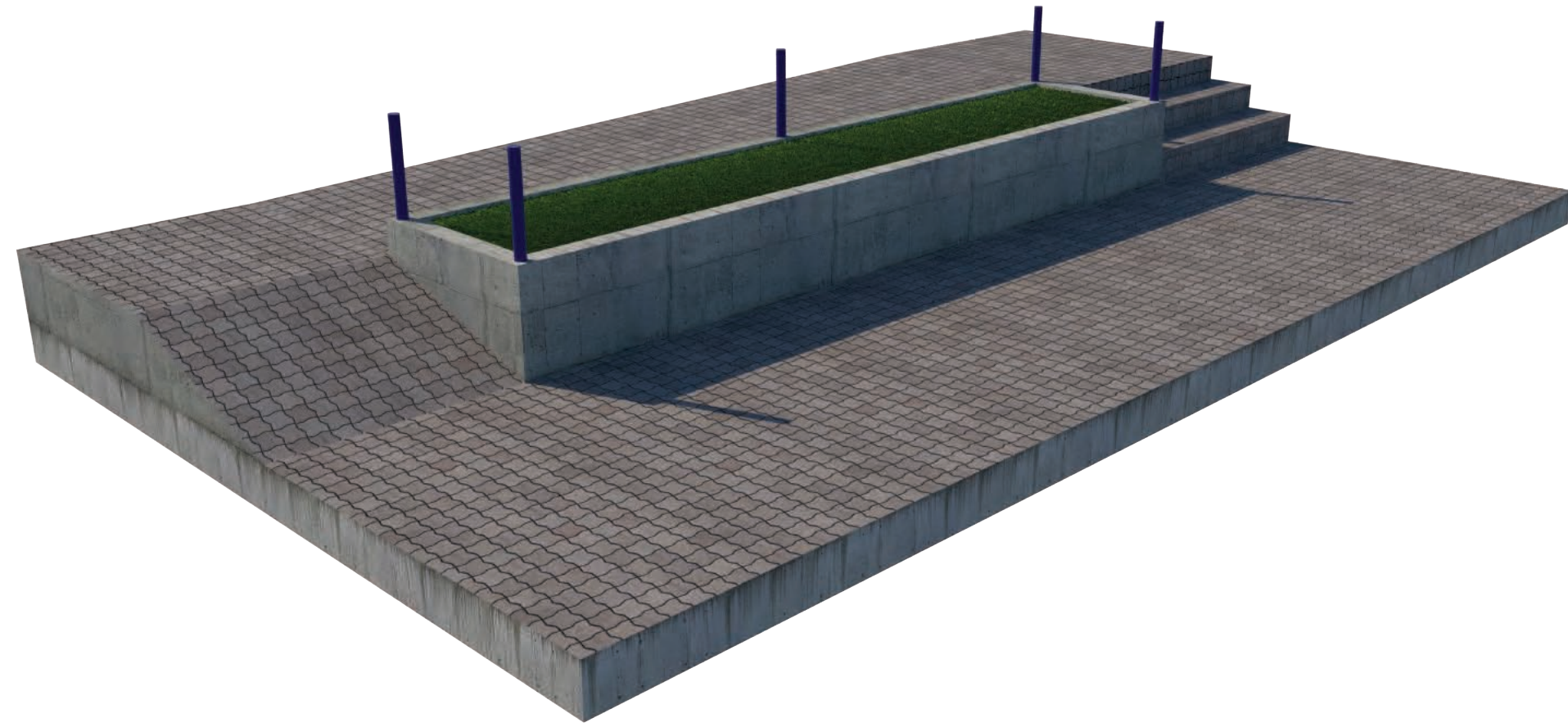

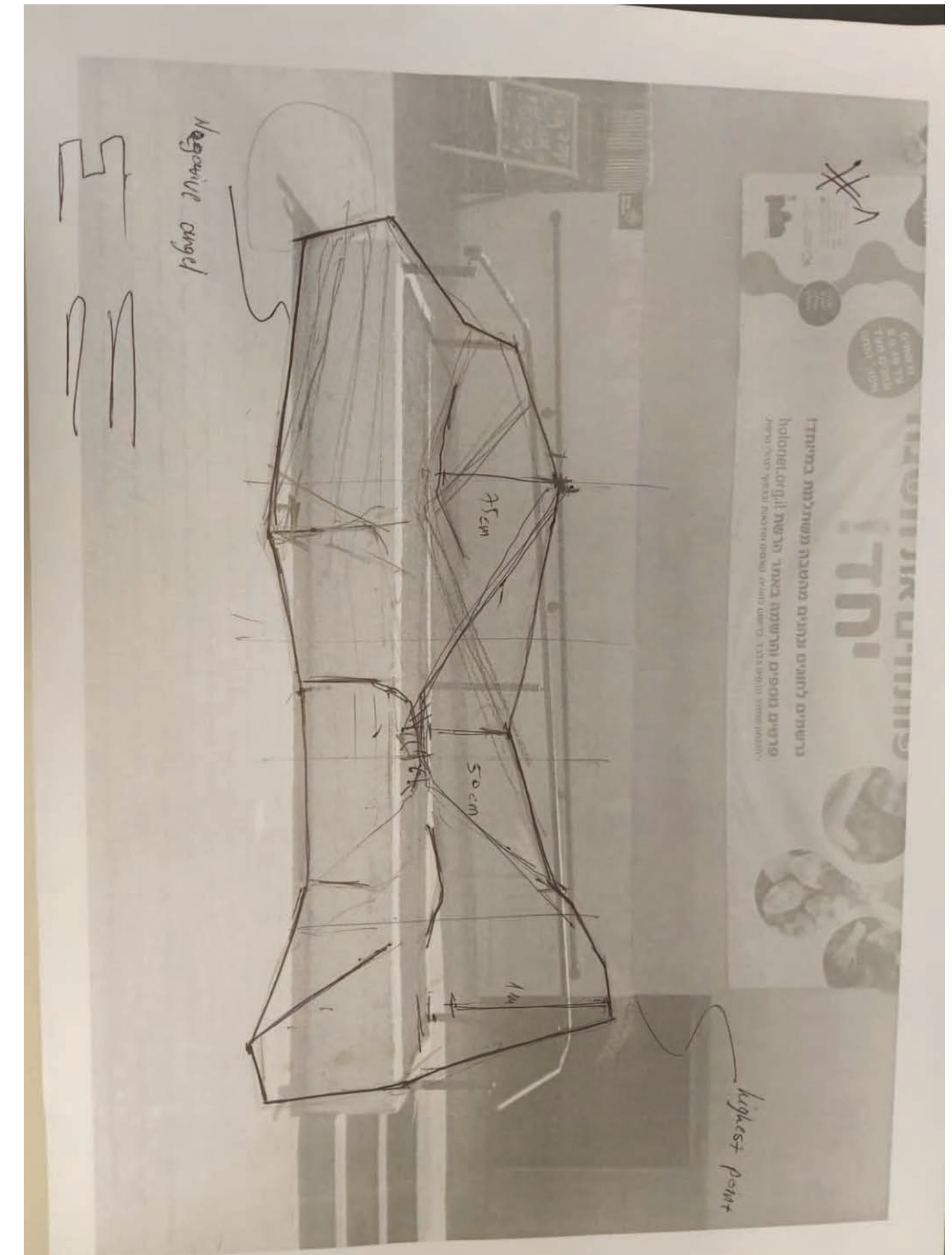
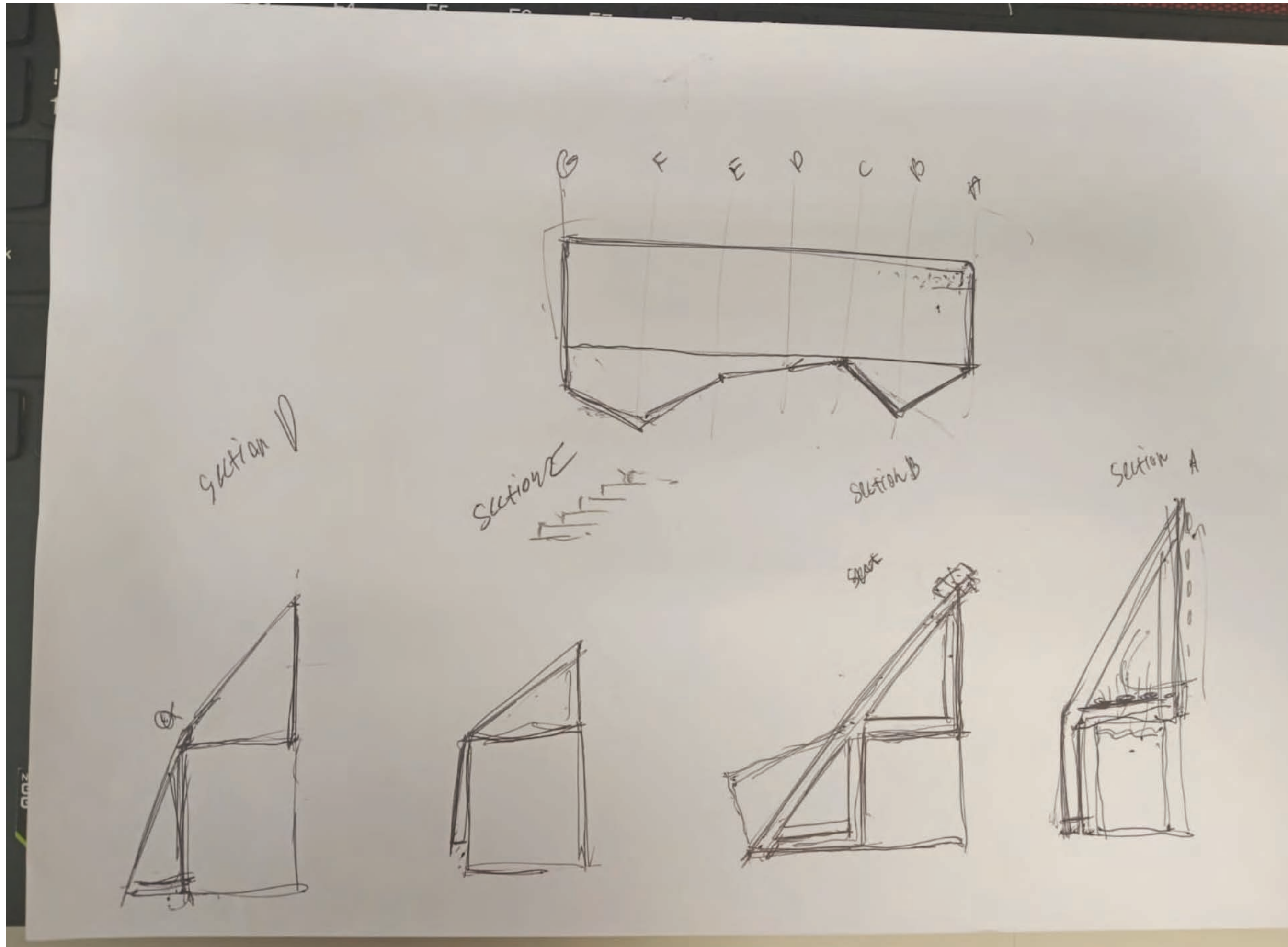



ECOWEEK
... habits change ... climate change

מכון טכנולוגי חולון **Hit!**
Holon Institute of Technology



ECOWEEK
... habits change ... climate change

מכון טכנולוגי חולון **Hit!**
Holon Institute of Technology

מפתן#

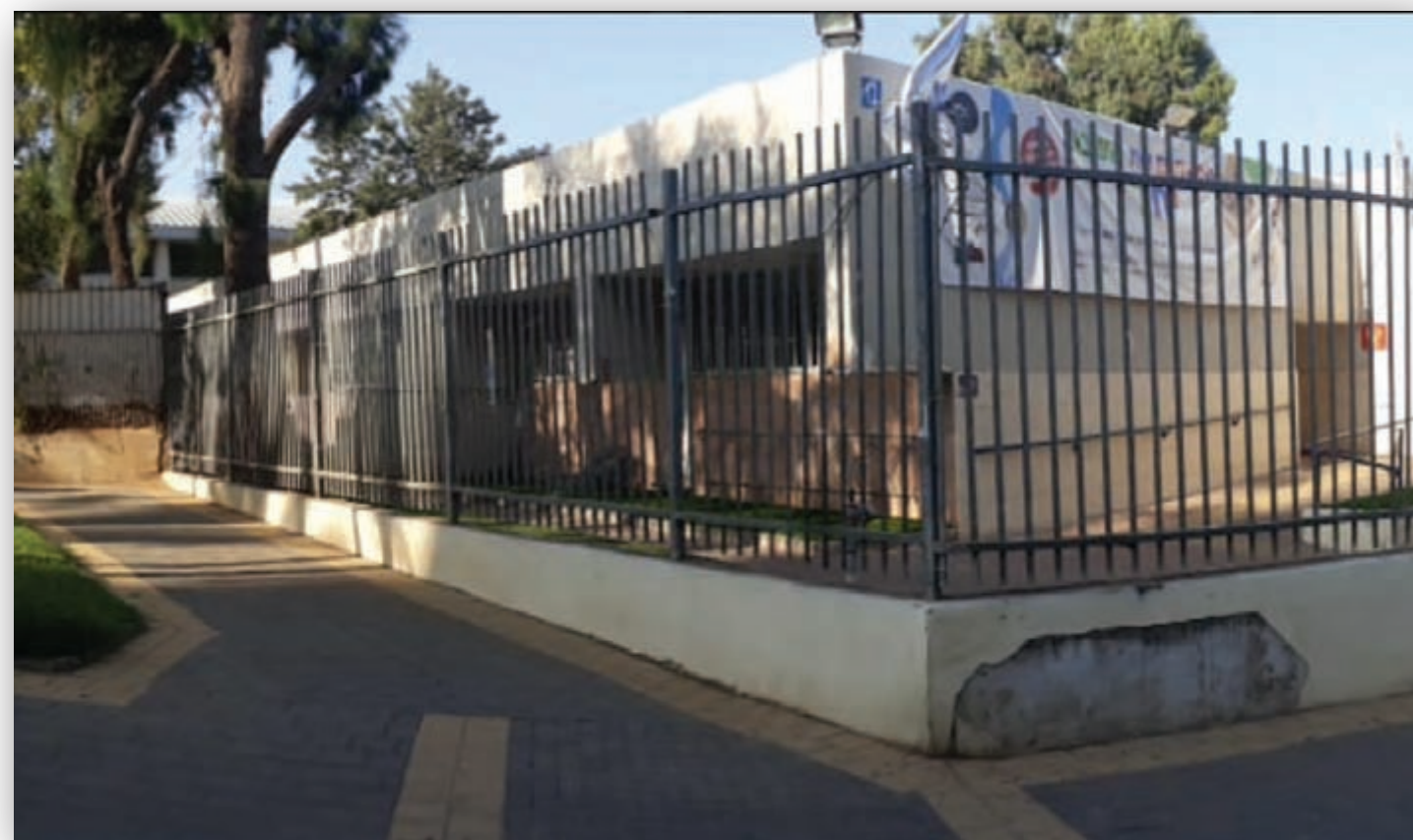

- פתיחת הגדר על מנת ליצור חיבור של מרכז התרבות לרחוב.
- יצירת גשר מזמין ומכוון לתוך הבניין.

קונספט:

- גישה סביבתית: יצירה של מרחב נגיש, ויזואלי שמעודד חיבור חברתי.
- שימוש בעץ ממוחזר.

פעילות:

- שהיה ושיחה קלילה.
- תצפית והתבוננות.
- הזמנה לעובר אורח.

- הוראות הפעלה: יש לשייף את העץ ולצבוע אותו בלכה או בצבע.
- יש להוסיף תאורה ושילוט.

Wood Construction Details - Fence Area

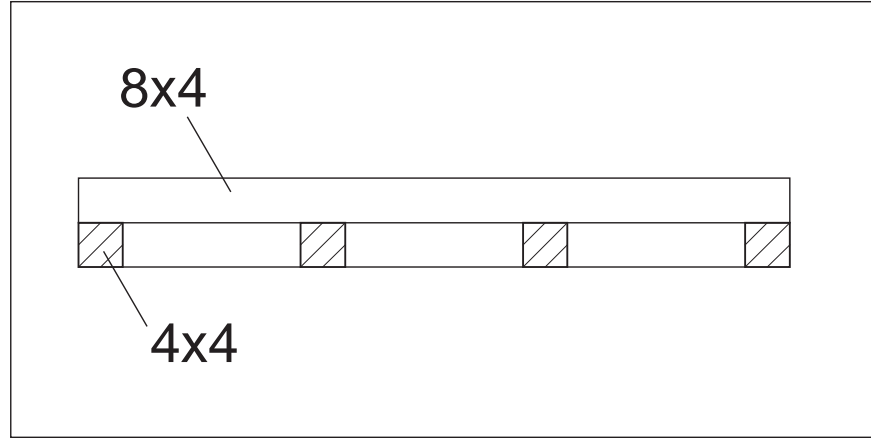

Section A-A - Wooden Deck

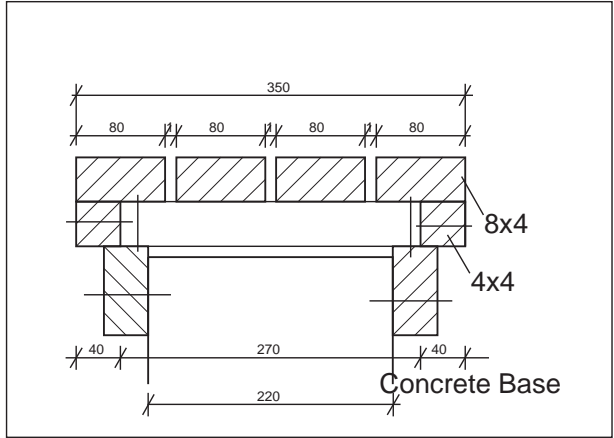

Section B-B - Wooden Deck

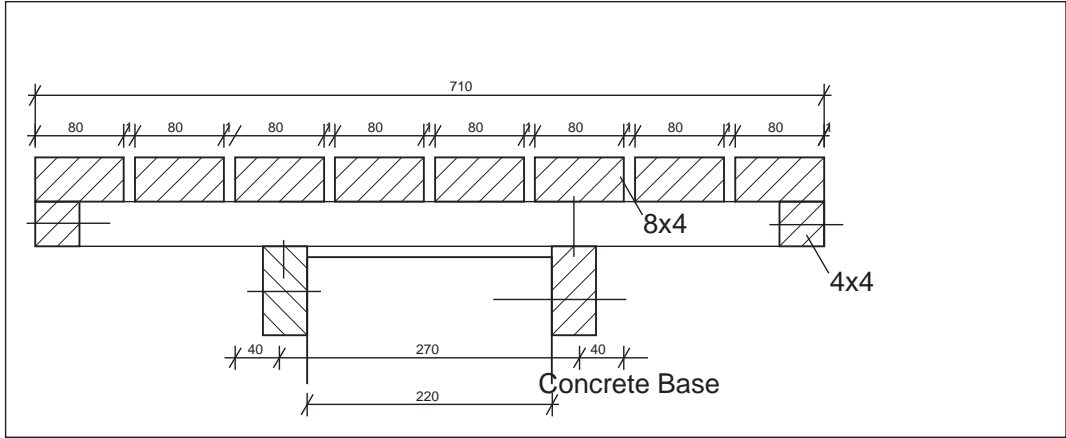

Section B-B - Stair Podest

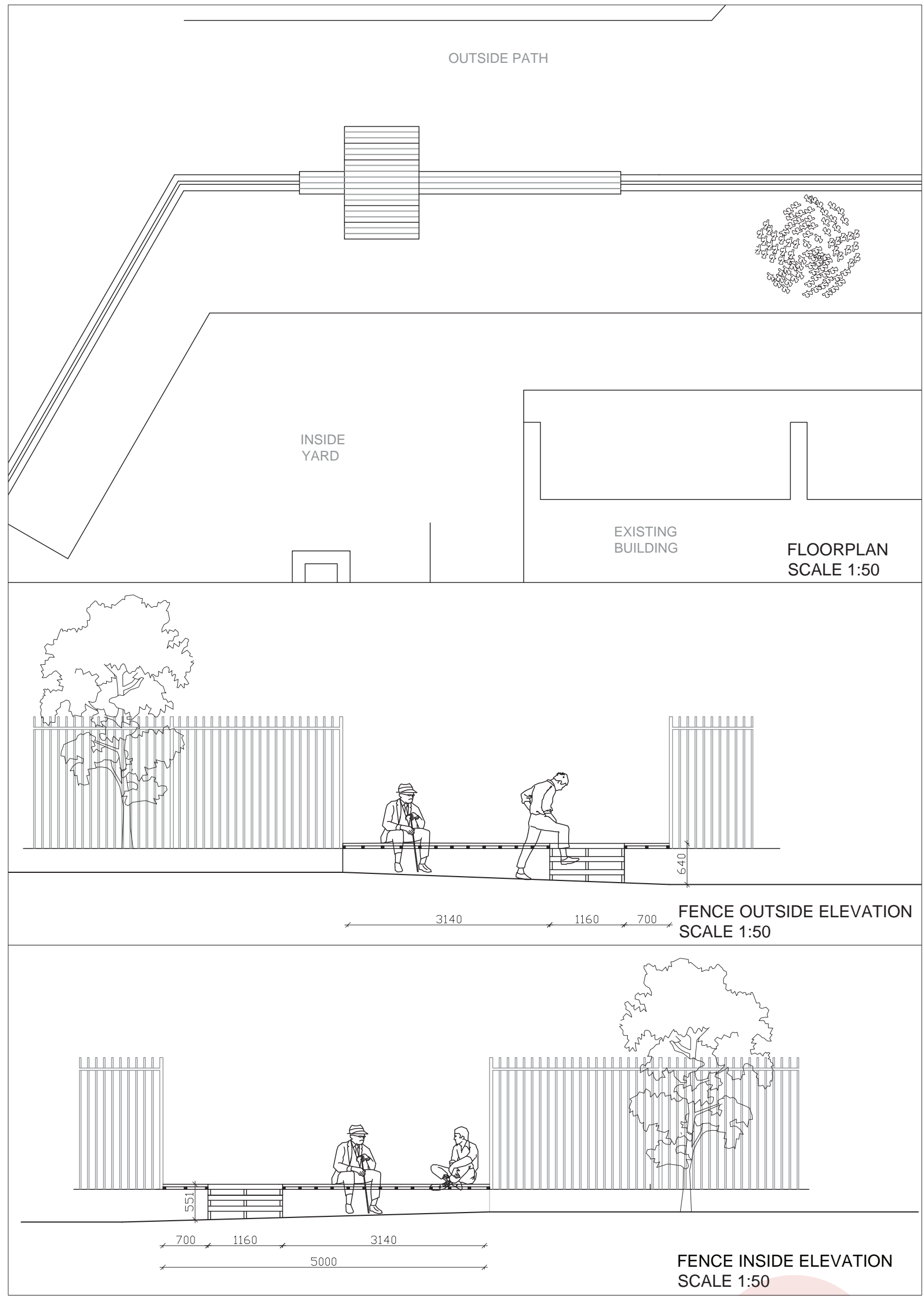



ECOWEEK
... habits change ... climate change

מכון טכנולוגי חולון **Hi!**
Holon Institute of Technology



ECOWEEK
... habits change ... climate change

מכון טכנולוגי חולון **Hit!**
Holon Institute of Technology

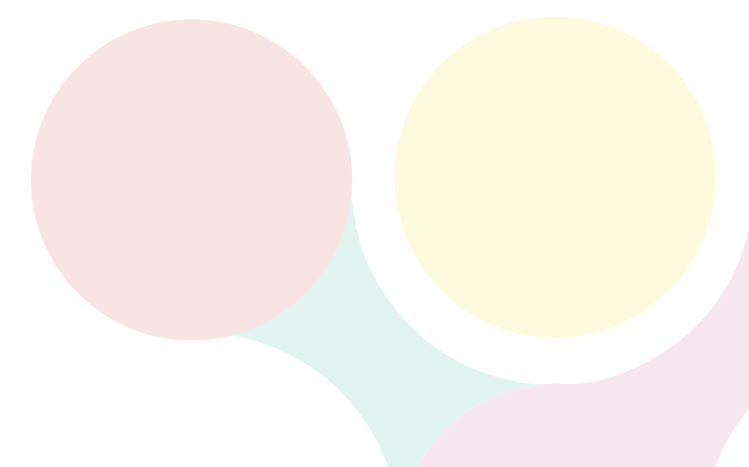

#בין השורות

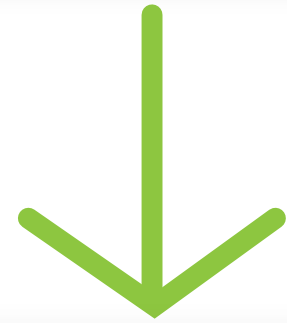

קונספט:

- סדרה של חללים אינטימיים, נישות המכילות אלמני קיר ספריה.
- חללי מנוחה אורבניים לכולם.

גישה סביבתית:

- אזור חינוכי חיצוני.
- ניצול של שטחים לא מנוצלים.
- שימוש בעץ ממוחזר.

פעילות:

- קריאה והחלפת ספרים.
- אזור למחשבה וריכוז.
- אזור עבודה פרטני לילד.

הוראות הפעלה:

- יש להחליף את הרצפה לחומר טבעי.
- הוספת צמחיה המבוססת על מי המזגנים.

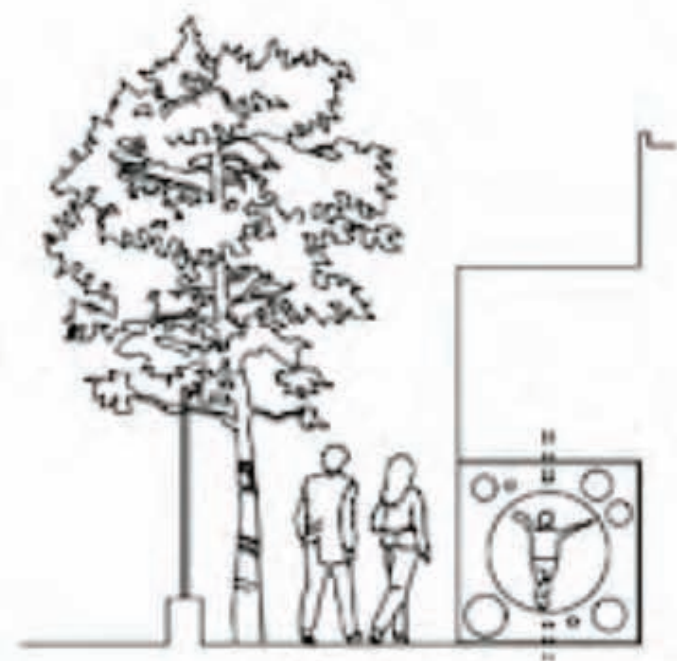
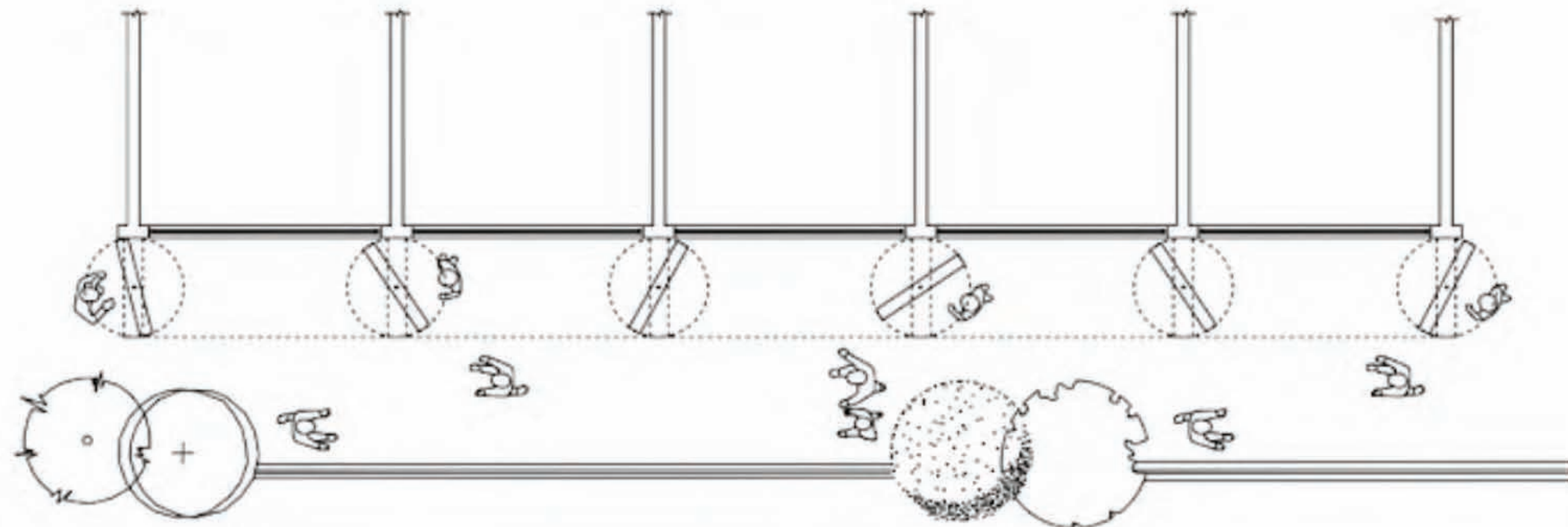
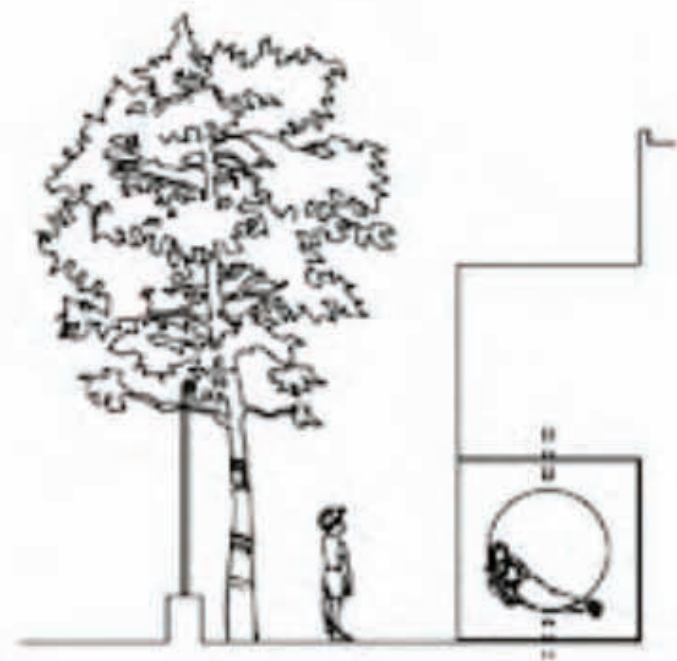

ECOWEEK
... habits change ... climate change

מכון טכנולוגי חולון **Hit!**
Holon Institute of Technology

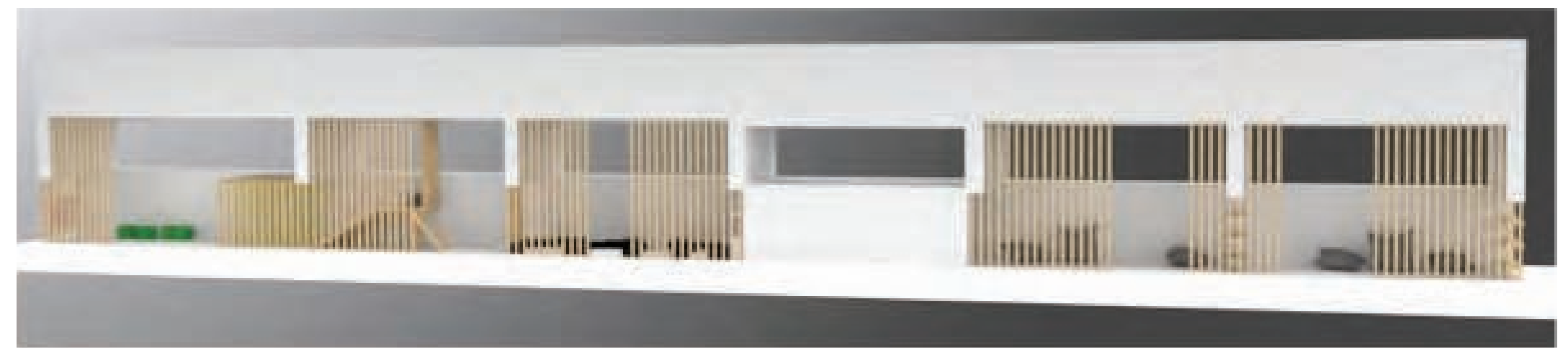
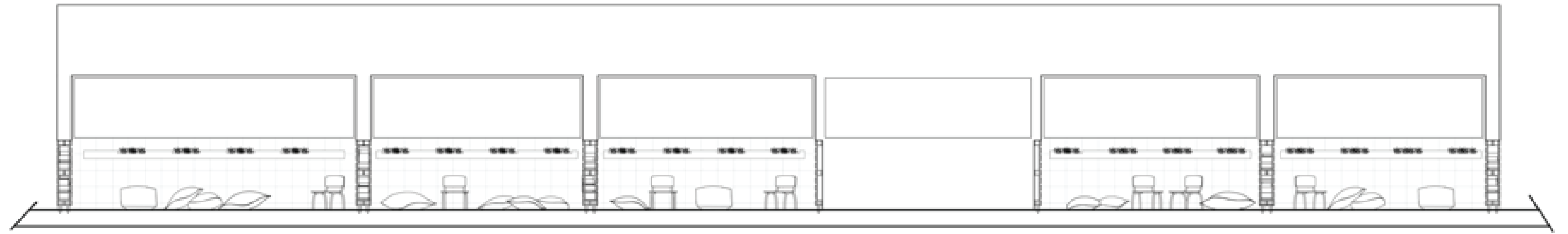
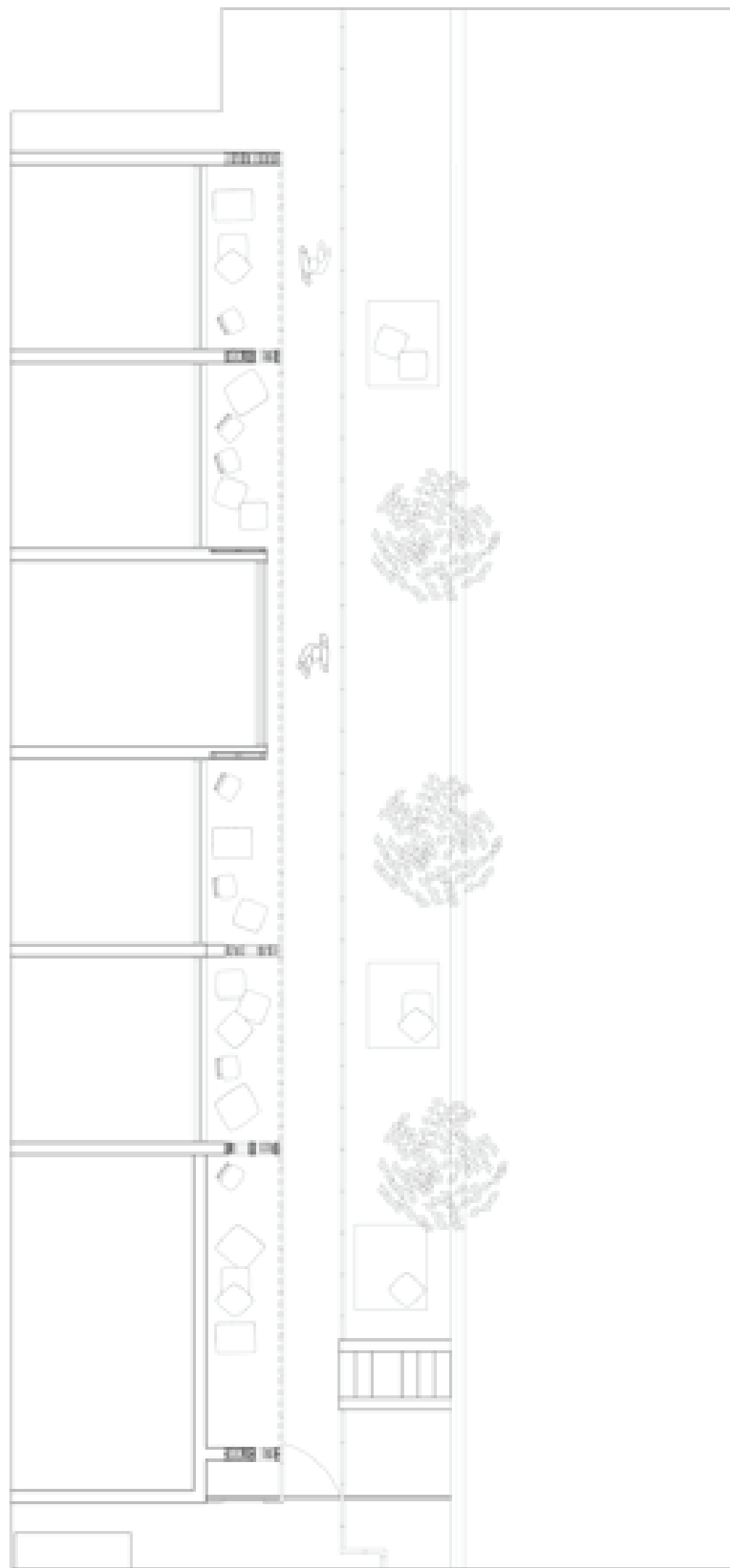

ECOWEEK
... habits change ... climate change

מכון טכנולוגי חולון **Hit!**
Holon Institute of Technology



ECOWEEK
... habits change ... climate change

מכון טכנולוגי חולון **Hit!**
Holon Institute of Technology



ECOWEEK
... habits change ... climate change

מכון טכנולוגי חולון **Hi!**
Holon Institute of Technology





ECOWEEK
... habits change ... climate change

מכון טכנולוגי חולון **Hi!**
Holon Institute of Technology

איים בזרם



קונספט:

- מושבים ושולחנות בגבהים שונים סביב עץ התמר.
- בניה של מקום מוגן ונסתר לבני הנוער ולמבוגרים.
- יצירת מקום משמעותי בסירקולציה של הבנין כמקום מעבר בין פנים וחוץ.

גישה סביבתית:

- שימוש בעץ ממוחזר, ומסגרות מתכת של שולחן.
- רהיט שמאפשר ערבוב חברתי.
- אזור מפגש קבוצתי.

פעילות:

- שטחי צדדי שקט לשיחות רציניות.
- אזור מוצל בבוקר.
- אזור מיוחד, דמוי במה לפעילויות בערב.

הוראות הפעלה:

- יש לשייף את העץ ולצבוע אותו בלכה או בצבע.
- יש להוסיף תאורה וצמחיה.

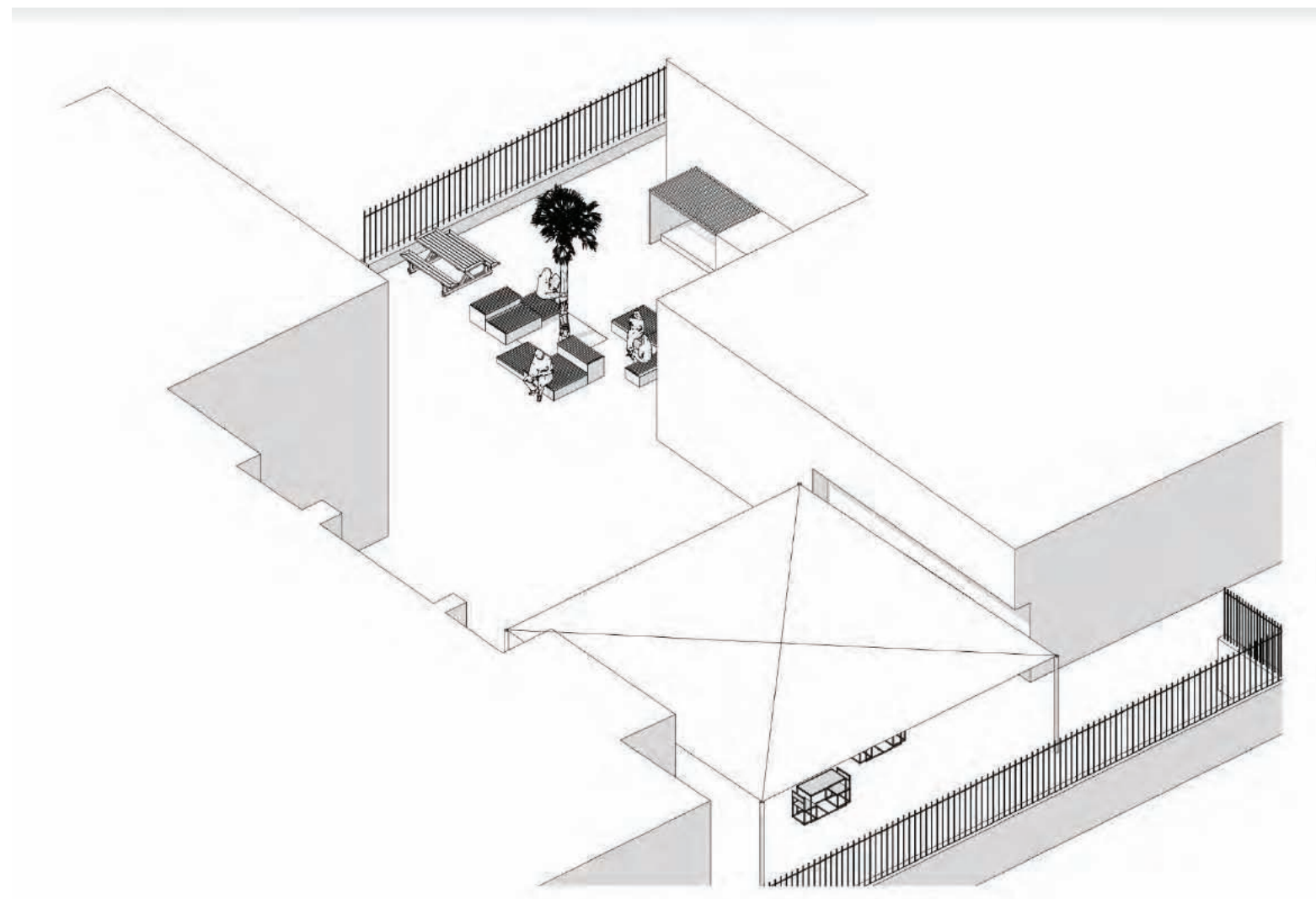
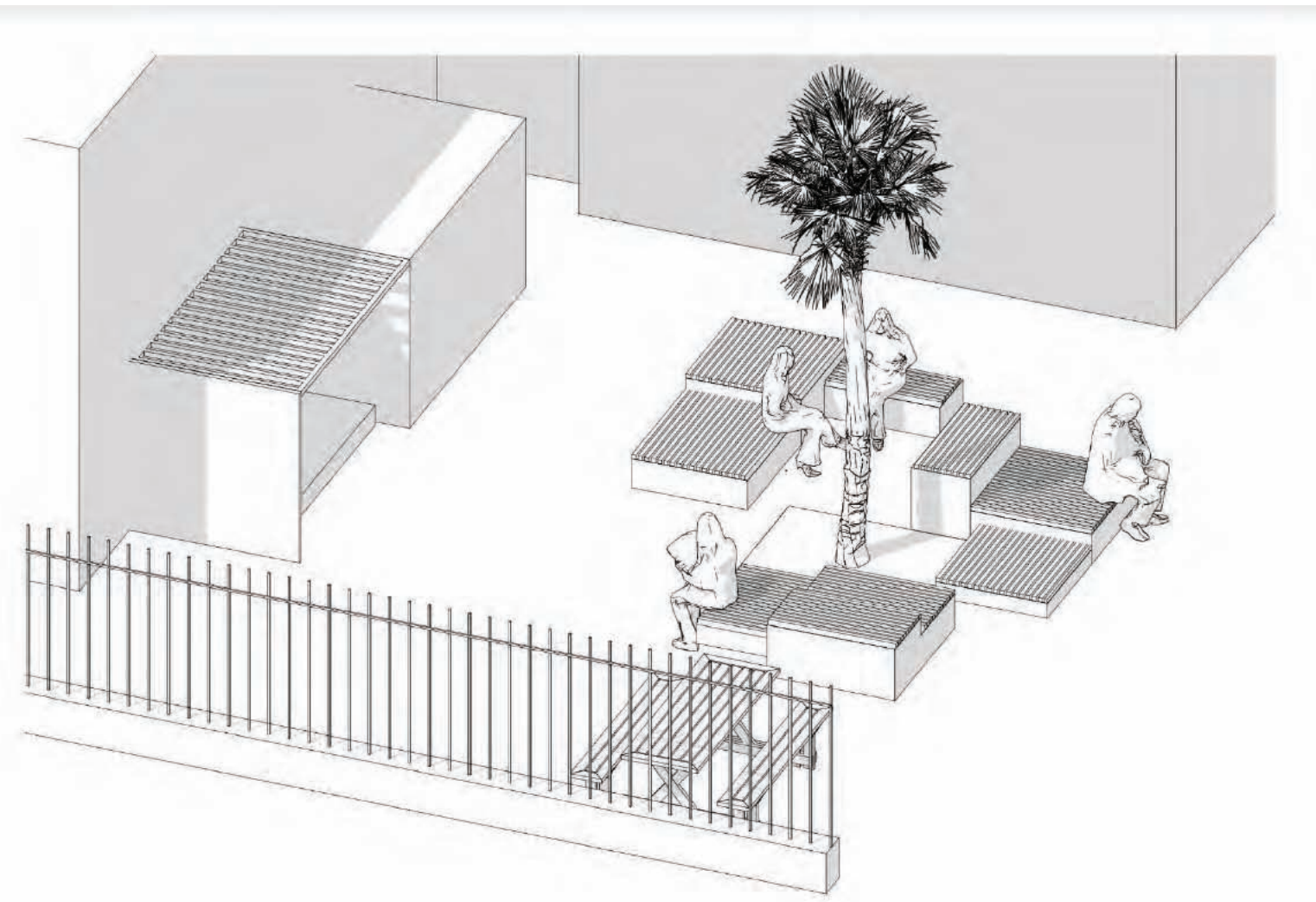

ECOWEEK
... habits change ... climate change

מכון טכנולוגי חולון **Hit**
Holon Institute of Technology

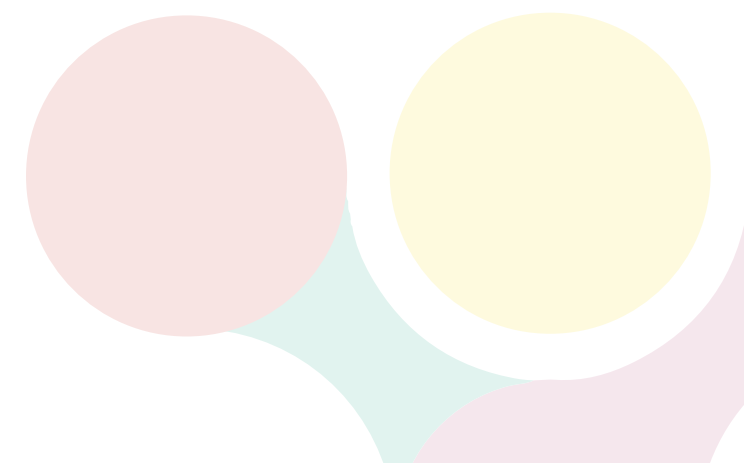

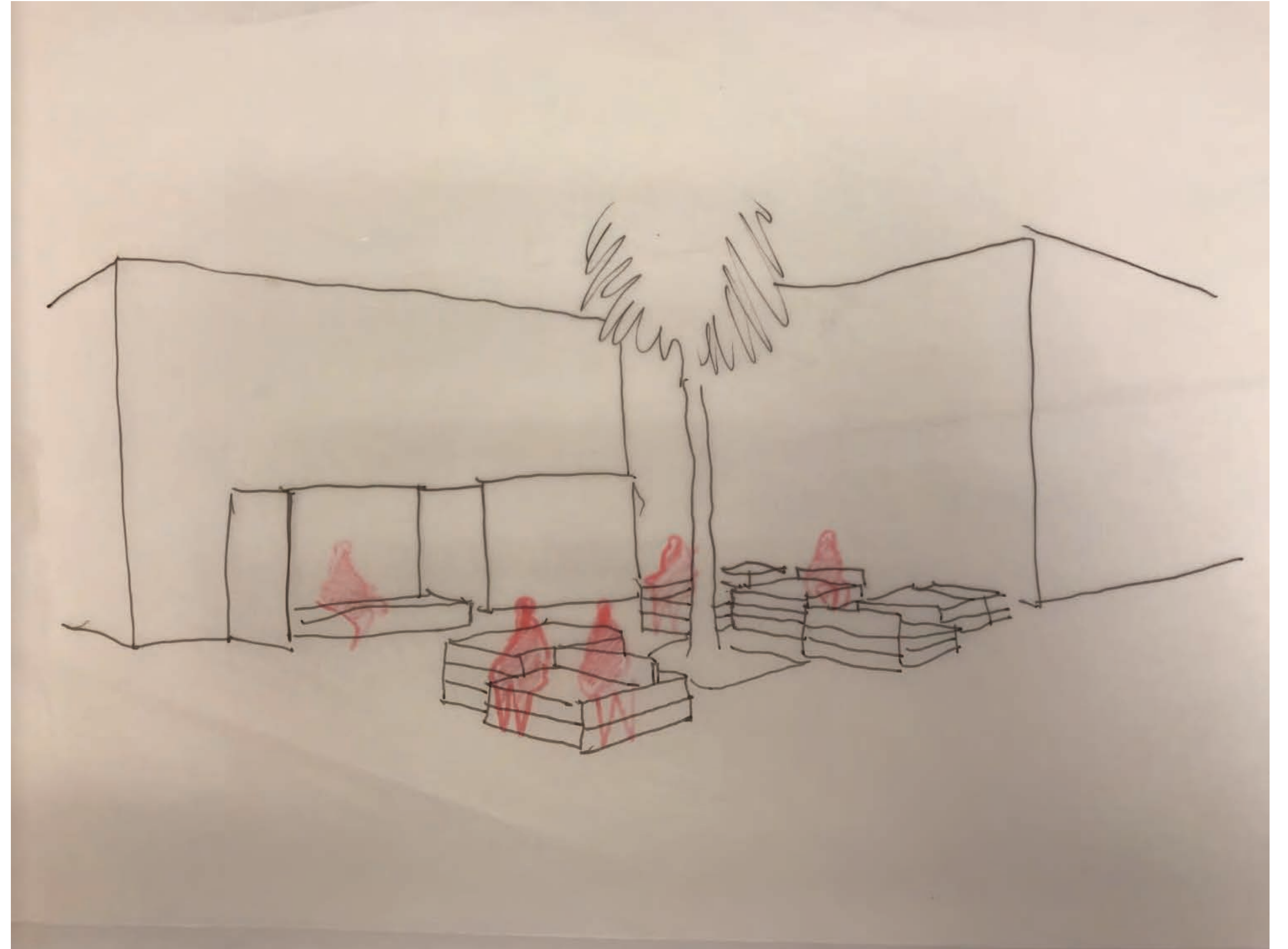

ECOWEEK
... habits change ... climate change

מכון טכנולוגי חולון **Hit!**
Holon Institute of Technology

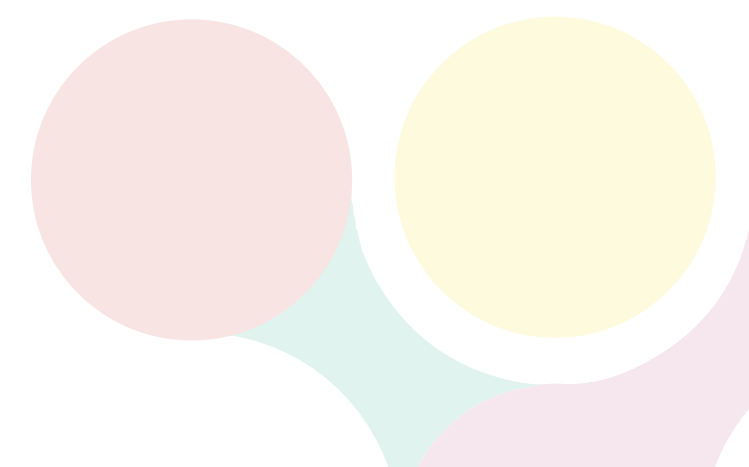



ECOWEEK
... habits change ... climate change

מכון טכנולוגי חולון **Hit**
Holon Institute of Technology



ECOWEEK
... habits change ... climate change

מכון טכנולוגי חולון **Hi!**
Holon Institute of Technology

איים בזרם 2

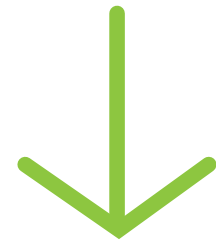

קונספט:

- פלטפורמה נוחה עם גבהים משתנים בהתאם למצבי מפגש ותנוחות של הגוף.
- אווירת חוף ים נינוחה עם הצללה ופרחים.

גישה סביבתית:

- שימוש בעץ ממוחזר, מסגרות מתכת של שולחן, ופחי אשפה כבסיס לצמחיה.
- המרחב מזמן פגישות אקראיות ומתוכננות.
- רהיט שמאפשר ערבוב חברתי.

פעילות:

- אזור פגישה לקבוצות בגדלים שונים.
- במה-טריבונה לאירועים.
- אזור ישיבה מיוחד בקרבה לבית הקפה.
- אזור משחק לילדים.

הוראות הפעלה:

- יש לשייף את העץ ולצבוע אותו בלכה או בצבע.
- יש להוסיף תאורה וצמחיה.

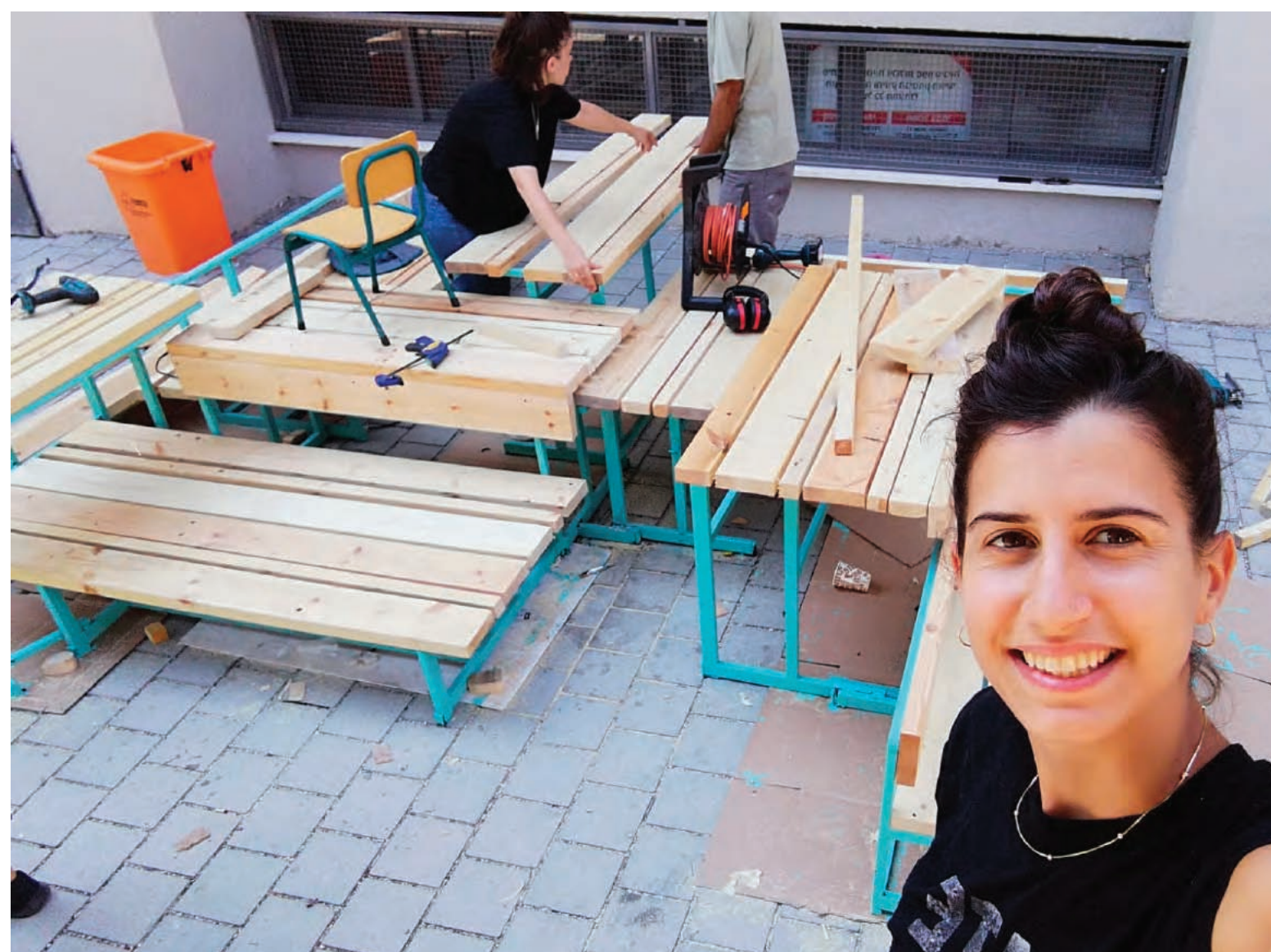

ECOWEEK
... habits change ... climate change

מכון טכנולוגי חולון **Hit**
Holon Institute of Technology



ECOWEEK
... habits change ... climate change

מכון טכנולוגי חולון **Hit!**
Holon Institute of Technology

#קירות ירוקים

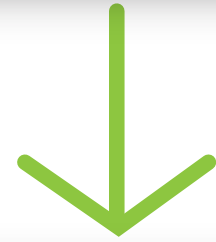

קונספט:

- גדרות הופכים לגינה אנכית.
- תאי שתילה לצמח הפיגם על מנת למשוך פרפרים.

גישה סביבתית:

- האתר כאקו-סיסטם.
- פרויקט של שיתוף קהילה להעשרה של גיוון טבעי.

פעילות:

- שתילה, השקיה וטיפול בצמחיה.
- לימוד של גננות עירונית.

הוראות הפעלה:

- יש להתקין תאי שתילה נוספים, תוספת צמחיה..
- התחלה של פרויקט הפרפרים של אריק.



ECOWEEK
... habits change ... climate change

מכון טכנולוגי חולון **Hi!**
Holon Institute of Technology













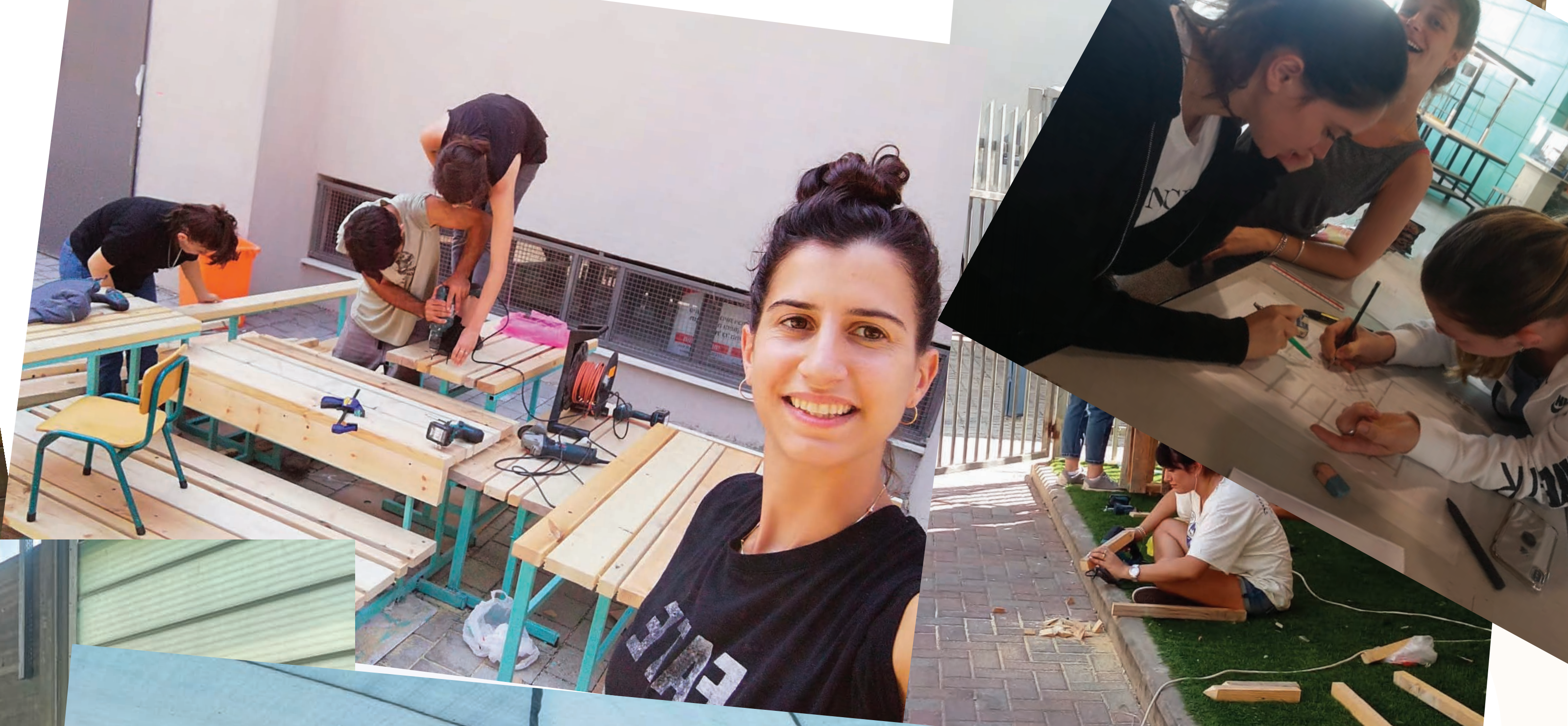

תודה רבה!

#המנחים

ברכה קונדה, איילת טרלובסקי, איריס גבעולי פיינמן, אליאס מסינס, Lorin Niculae, Till Boettger.

#המשתתפים בקורס

גיא לבקוב, עדי ונטורה, אור חדדי, שחר סוקוט, ליאור כהן אביעוז, אלון בן עמי, תום וירט, דנה נולמן, לירון חורי, יעל ישכרוב, ליהי ברונשטיין, שי שושן, גילי כהן, אסתר של אברג'יל, דר אשורי, הדס כהן, משי פישביין, סער גורן, קארין לזין, שיר הררי, לין שבת, דניאל ציפורי, זמר חי.